



mylva
CATÁLOGO PROFESIONAL 2025

be green, be *mylva*

MYLVA es una empresa certificada con la **ISO 14064**, un estándar de carácter internacional que establece las bases para acreditar y garantizar los cálculos del informe de los **Gases de Efecto Invernadero** de nuestra empresa.

En **2024** triplicamos el espacio efectivo en **500m²** con el **Mateu Picas Research Center**, para la investigación y desarrollo de nuevos productos.

En **MYLVA** seguimos **creciendo contigo.**

mylva



En **MYLVA** queremos estar **más cerca de ti.**

Descubre nuestro **e-commerce**

www.mylva.es



Video de cómo **comprar online**



Encuentra todos nuestros productos.

Fácil & rápido.

#wearemylva



mylva

**INNOVACIÓN
CALIDAD
COMPROMISO
SOLUCIONES**

www.mylva.es

Sólo para profesionales.



Insectos

Soluciones profesionales

Magnum Gel Cucarachas
3032 / 3030 / 3022
7



Magnum Gel Hormigas
3033 / 3035
10



Ecorex DISK One
3003
12



Ecorex Gel One
3044
13



NEW
Pyrenat EC
3784
16



NEW
Èqual Contact
3935 / 3931
17



NEW
Demand 10 CS
3043
23



NEW
K-OTHRINE PARTIX
3029
23



NEW
Thermicide
3690
55



NEW
Seclira® Fly Bait
3034
37



NEW
Magnet Hidrosoluble
Avispas
3650
40



NEW
Trudetx
3448
50



LA EVOLUCIÓN CONTRA CUCARACHAS & HORMIGAS



CON REGISTRO
BIOCIDAS



¡¡ GEL CON IGR CON REGISTRO
BIOCIDAS EN EUROPA!!



CON REGISTRO
BIOCIDAS



CON REGISTRO
BIOCIDAS



CON REGISTRO
BIOCIDAS

Magnum Gel Cucarachas IGR PLUS

Gel insecticida para el control de cucarachas

Ref: 3032

■ Caja 24 uds= 20% DTO

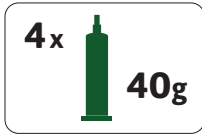

COMPRA ONLINE



Con Safe Cap by MYLVA



Características

Cebo en forma de gel.
 Para **ninfas y adultos.**
 El **imidacloprid**, actúa en el sistema nervioso provocando parálisis y la muerte.
 El **s-metopreno** presenta una **acción ovicida en la ooteca.**

Modo de empleo

Cucaracha alemana (<i>Blattella germanica</i>)	0,12-0,16 g/m ² (3-4 gotas/m ²)
Cucaracha americana (<i>Periplaneta americana</i>) Cucaracha oriental (<i>Blatta orientalis</i>)	0,16-0,24 g/m ² (4-6 gotas/m ²)

Composición

Imidacloprid	2,15%
S-metopreno	0,50%
Bitrex	0,008%
Excipientes alimenticios c.s.p	100%

Registro biocidas

ES/APP(NA)-2021-18-00746

Plazo de seguridad

No tiene



48 TUBOS → 30% DTO

Secado del Manugn IGR < 10%

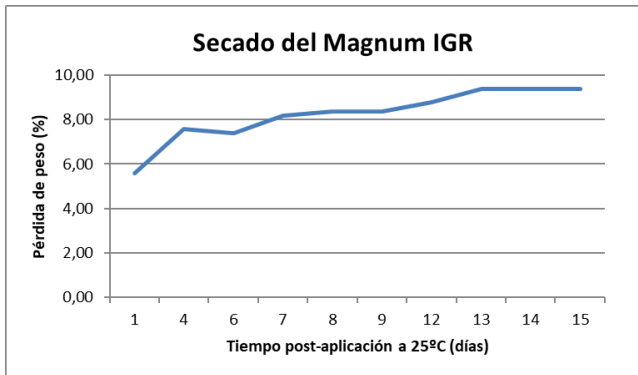

Magnum Gel Cucarachas IGR PLUS LA ALTERNATIVA

Apetencia superior del Magnum IGR

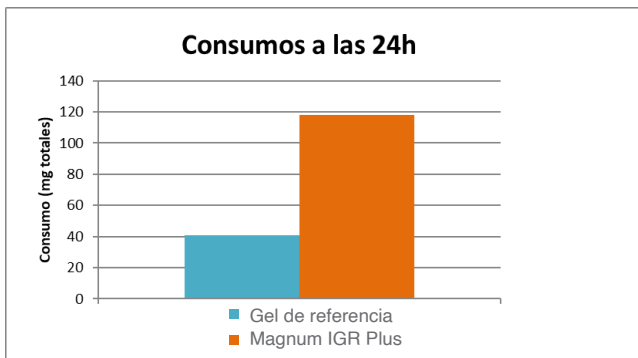

Para usar con Ref. 3131



116

Con
Safe Cap
by MYLVA



48
TUBOS 30%
DTO

Magnum Gel Cucarachas

Gel insecticida para el control de cucarachas

Ref: 3030

■ Caja 24 uds= 20% DTO

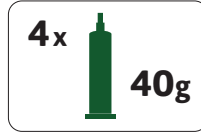

Pack
100% reciclado

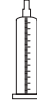

Medición
consumo de gel



COMPRA
ONLINE



Características

Cebo en forma de gel de alta apetencia y eficacia.
Para ninfas y adultos.
1 hora de acción retardada

Modo de empleo

Cucaracha alemana (<i>Blattella germanica</i>)	0,12-0,16 g/m ² (3-4 gotas/m ²)
Cucaracha americana (<i>Periplaneta americana</i>) Cucaracha oriental (<i>Blatta orientalis</i>)	0,16-0,24 g/m ² (4-6 gotas/m ²)

Composición

Imidacloprid	2,15%
Bitrex	0,008%
Excipientes alimenticios c.s.p	100%

Registro biocidas

ES/APP(NA)-2021-18-00449

Plazo de seguridad

No tiene

Para usar con
Ref: 3131



116



Magnum Gel Cucarachas Compact

Gel insecticida para el control de cucarachas

Ref: 3031

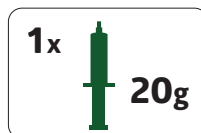

COMPRA
ONLINE



Características

Cebo en forma de gel de alta apetencia y eficacia.
Tanto para las ninfas como para los adultos.
1 hora de acción retardada. Control más completo y efectivo.
Precaución de uso en temperaturas bajas.

Modo de empleo

Cucaracha alemana (<i>Blattella germanica</i>)	0,12-0,16 g/m ² (3-4 gotas/m ²)
Cucaracha americana (<i>Periplaneta americana</i>) Cucaracha oriental (<i>Blatta orientalis</i>)	0,16-0,24 g/m ² (4-6 gotas/m ²)

Composición

Imidacloprid	2,25%
Bitrex	0,008%
Excipientes alimenticios c.s.p	100%

Registro biocidas

ES/APP(NA)-2017-18-00449

Plazo de seguridad

No tiene

12
TUBOS 20%
DTO

36
TUBOS 30%
DTO



Magnum Gel Optimum

Gel insecticida para el control de cucarachas
Ref: 3022

■ Caja 24 uds= 20% DTO

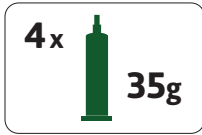

COMPRA ONLINE



48 TUBOS 30% DTO

Características

MAGNUM GEL OPTIMUM, con su formulación alimentaria sin componentes que puedan generar aversión, es además extraordinariamente apetente. La mortalidad que genera MAGNUM GEL OPTIMUM aumenta en los días posteriores a su aplicación.

Tras un riguroso análisis de los componentes alimentarios presentes en las formulaciones de geles actuales y los test realizados con numerosas réplicas de individuos que presentaban aversión, se llegó a la conclusión de que efectivamente se producía un rechazo por parte de dichos individuos frente a estos componentes o subcomponentes, que no se da en otras poblaciones de Europa.

La respuesta es MAGNUM GEL OPTIMUM.

Modo de empleo

Cucaracha alemana (<i>Blatella germanica</i>)	0,12-0,16 g/m ² (3-4 gotas/m ²)
Cucaracha americana (<i>Periplaneta americana</i>) Cucaracha oriental (<i>Blatta orientalis</i>)	0,16-0,24 g/m ² (4-6 gotas/m ²)

Composición

Imidacloprid	2,15%
Bitrex	0,008%

Registro biocidas

ES/APP(NA)-2017-18-00469

Plazo de seguridad

No tiene

Para usar con Ref. 3131



116



Trampa Magnum Gel Cucarachas

Trampas con gel insecticida para cucarachas, listas para su uso
Ref: 3781

■ 3 Cajas = 20% DTO

Cajas de 90 trampas

30x 3 de 2,5g



COMPRA ONLINE



Características

La trampa con gel insecticida está lista para usar y atrae a las cucarachas con atrayentes alimentarios. Al consumir el gel, mueren poco después por su efecto retardado, eliminando tanto ninfas como adultas de forma práctica y eficaz.

Modo de empleo

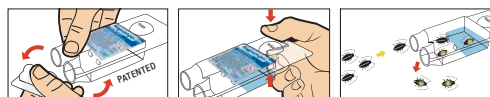

Colocar en zonas de paso de las cucarachas (falsos techos, cocinas, wc, despensas, debajo de electrodomésticos,..). Se recomienda colocar 2-4 trampas por habitación, dependiendo del grado de infestación.

Medidas

112x54x18mm

Composición

Imidacloprid	2,15%
Bitrex	0,008%
Excipientes alimenticios c.s.p	100%

Registro biocidas

ES/APP(NA)-2021-18-00449

Plazo de seguridad

No tiene

Con
Safe Cap
by MYLVA



48 TUBOS 30% DTO

Magnum Gel Hormigas IGR PLUS

Gel insecticida para el control de hormigas

Ref: 3035

■ Caja 24 uds= 20% DTO

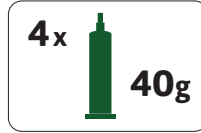

Características

Cebo en forma de gel de gran atracción. Se distribuye en el hormiguero mediante la **trotalaxia**. Efecto insecticida sobre **adultos** y **larvas**. El s-metopreno actúa en la fecundidad de las **reinas**.

Modo de empleo

Aplicación de una dosis de 0,2 g/m²

Composición

Imidacloprid	0,01%
S-metopreno	0,08%
Bitrex	0,008%
Excipientes alimenticios c.s.p	100%

Registro biocidas

ES/APP(NA)-2021-18-00768

Plazo de seguridad

No tiene

Para usar con
Ref. 3131



116



Con
Safe Cap
by MYLVA



48 TUBOS 30% DTO

Magnum Gel Hormigas

Gel insecticida para el control de hormigas

Ref: 3033

■ Caja 24 uds= 20% DTO

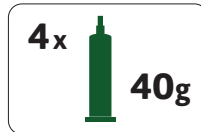

Características

Cebo en forma de gel para hormigas que se alimentan de azúcares y proteínas. Se distribuye en el hormiguero mediante la **trotalaxia**. Fórmula diseñada con efecto de muerte retardada.

Modo de empleo

Aplicación de una dosis de 0,2 g/m²

Composición

Imidacloprid	0,01%
Bitrex	0,008%
Excipientes alimenticios c.s.p	100%

Registro biocidas

ES/APP(NA)-2017-18-00448

Plazo de seguridad

No tiene

Para usar con
Ref. 3131



116



Trampa Magnum Gel Hormigas

Trampas con gel insecticida para hormigas, listas para su uso

Ref: 3782

3 Cajas = 20% DTO

Cajas de 96 trampas

32 x



3 de 5g



COMPRA ONLINE



Características

La trampa contiene un gel insecticida que está lista para su uso inmediato. Las hormigas son atraídas hacia el interior de la trampa gracias a los atrayentes alimentarios presentes en el gel. Una vez dentro, ingieren el gel y lo transportan de regreso al nido, donde alimentan a las reinas y larvas mediante trofalaxia. El gel comienza a actuar después de unas horas, lo que permite eliminar eficazmente a toda la colonia, convirtiendo este sistema en una solución altamente práctica para controlar plagas de hormigas.

Modo de empleo

Colocar en zonas de paso de hormigas (interior o exterior), sin exposición directa al sol o lluvia.

Dosis

Al menos 1 trampa por zona de actividad (aumentar según nivel de infestación)

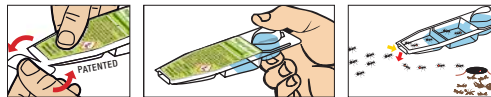

1. Abrir la trampa. Cortar con los dedos presionando la línea precortada.
2. Activar la trampa. Presionar completamente la cápsula hasta que el gel se haya depositado en el compartimento central.
3. Colocar la trampa donde se detecte presencia de hormigas.

Medidas

112x40x20mm

Composición

Imidacloprid	0,01%
Bitrex	0,008%
Excipientes alimenticios c.s.p	100%

Registro biocidas

ES/APP(NA)-2017-18-00448

Plazo de seguridad

No tiene



DemoSuitcase Infinity

Maletín profesional

Ref: 3404

1 ud

COMPRA ONLINE



Características

Maletín **ergonómico**
Cierre de **seguridad**
Exterior **robusto**

Capacidad

Ítems no incluidos

1 Cartucho de 300g
4 Cartuchos de 40g
1 pistola para Geles de 40g
100 trampas adhesivas
4 boquillas aplicadoras

Medidas

44x37x12 cm





Ecorex Disk One (EGO BLOCK)

Bloque de 5g para profesional especializado

Ref: 3003

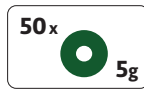

COMPRA ONLINE



Características

Cebo sólido en **forma cilíndrica** para el control de *Periplaneta americana* y *Blatta orientalis*. Los insectos no detectan la materia activa presente en el disco. Su formato en disco de 5g permite un mejor ajuste de la dosis necesaria de uso, optimizando los tratamientos y sus resultados.

Resistencia a patógenos

Ecorex Disk One posee una alta resistencia a los patógenos habituales presentes en las redes de alcantarillado y saneamiento de nuestras ciudades como: bacterias, hongos, levaduras.

Beneficios

Ecorex Disk One es específico para *Periplaneta americana* y *Blatta orientalis*, ideal para tratamientos de mantenimiento y seguimiento. Ofrece larga durabilidad, conservando su estabilidad y poder de atracción, lo que reduce tanto el tiempo como el número de aplicaciones. Además, es resistente a la humedad y a la contaminación por hongos.

Modo de empleo

Colocar el producto en portacebos etiquetados en las zonas de tránsito o proliferación de los insectos.

Cucaracha americana (<i>Periplaneta americana</i>)	1-2 disks cada
Cucaracha oriental (<i>Blatta orientalis</i>)	10-15m ²
	1-2 disks/arqueta

Composición

Cipermetrina 40/60	0,23%
Sustancia de sabor amargo y excipientes c.s.p	100%

Registro sanidad ambiental

20-30-10415

Registro industria alimentaria

20-30-10415-HA

Plazo de seguridad

No tiene



20 BLISTERS 25% DTO

40 BLISTERS 35% DTO



Consumo (mg)

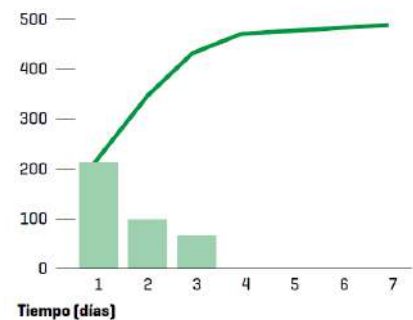

Portacebos Disk One

Para colocar Ecorex Disk One

Ref: 3235

COMPRA ONLINE



Características

Portacebos apto para alcantarillado para favorecer y facilitar la colocación del **Ecorex Disk One**.

Bandeja con pequeños canales e inclinación para evitar la acumulación de agua. Tubo elevado de la bandeja para favorecer el acceso de los individuos al producto. Varilla central para facilitar la colocación y evitar el movimiento o caída del producto. **Fácil colocación y manejo.**

Dimensiones

Tubo (10 cm con tapa aprox) / tubo + espacio de acceso (12 cm con tapa aprox) / bandeja (11x7 cm)

Ecorex Gel One

Gel insecticida para el control de cucarachas

Ref: 3044

■ Caja 6 uds = 10% DTO

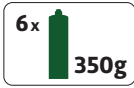

COMPRA ONLINE



Características

Es un **gel insecticida** desarrollado mediante **tecnología avanzada multicapa**, que permite enmascarar el principio activo cipermetrina, de modo que los insectos **no identifican el origen** de su intoxicación.

La fórmula se ha diseñado como un **cebo alimenticio específico** para *Periplaneta americana* y *Blatta orientalis*. Su elevado poder atrayente hacia estos insectos, combinado con sus determinadas propiedades físicas y estructurales hacen de Ecorex Gel One un producto especialmente diseñado para subsuelos.

Resistencia a patógenos

Ecorex Gel One posee una alta resistencia a los patógenos habituales presentes en las redes de alcantarillado y saneamiento de nuestras ciudades como: bacterias, hongos, levaduras.

Dosis

Ecorex Gel One está diseñado específicamente para especies comunes del alcantarillado, manteniéndose apetente durante largo tiempo. Su gran poder de adherencia permite aplicarlo en superficies lisas y verticales. Además, requiere menos cambios de cartucho, reduciendo el tiempo de aplicación, y no tiene plazo de seguridad.

Medidas

Cucaracha americana (<i>Periplaneta americana</i>)	1 cartucho de 350 g
Cucaracha oriental (<i>Blatta orientalis</i>)	30 metros lineales
	Hasta 50 arquetas (infestación moderada)

Composición

Cipermetrina 40/60	0,6%
Bitrex	0,008%
Excipientes c.s.p	100%

Registro sanidad ambiental

20-30-10315

Registro industria alimentaria

20-30-10315-HA

Registro D.G.S

1922S

Plazo de seguridad

No tiene

Eficacia

Test de Mortalidad (en laboratorio) para *Periplaneta americana* durante 24 horas.



% mortalidad

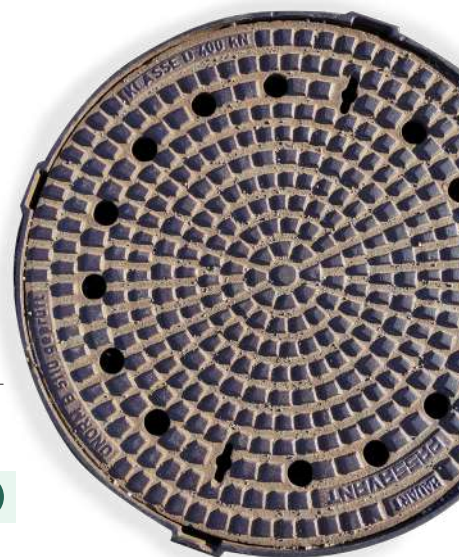
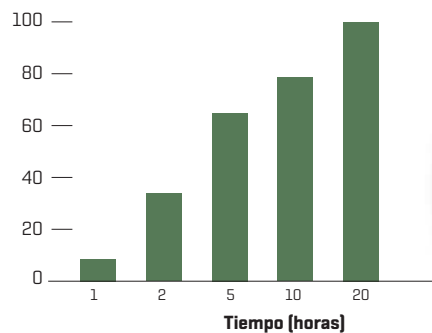

Usar con la Pistola: Ref. 3139



116

Usar con la Pistola: Ref. 3135



116



Ecorex Contact Gel

Gel insecticida de contacto

Ref: 3055

■ Caja de 24 uds = 10% DTO

24x  300ml

COMPRA
ONLINE



48
TUBOS

20%
DTO

Características

Este insecticida en gel blanco está diseñado para controlar todo tipo de insectos caminadores o rastreros, como cucarachas, hormigas y chinches. Su eficacia y persistencia se mantienen durante un largo periodo, garantizando un control prolongado.

¿Como actúa?

Se **adhiera al cuerpo** de los insectos y se absorbe a través de la cutícula o por ingestión durante la higiene del insecto.

Se propaga a otros insectos por contacto, llegando a controlar insectos que nunca hayan pasado por el lugar de aplicación del producto.

Modo de empleo

Ecorex Contact Gel se aplica en forma de cordón o banda, a razón de 25 a 35 mL por metro lineal. Un cartucho de 300 mL de **Ecorex Contact Gel**, es suficiente para hacer aplicaciones de entre 10 y 15 metros lineales.

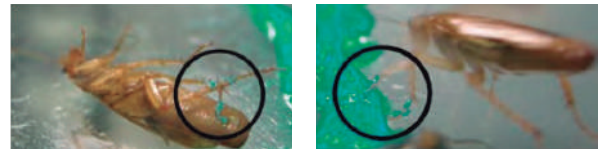

En las imágenes se observa que el **Ecorex Contact Gel** se adhiere al insecto y éste al no poder desprenderse del gel, muere cuando es absorbido por la cutícula.

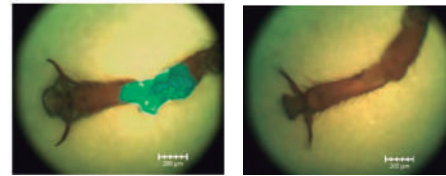

Detalle de una de las extremidades de *Blattella germanica* antes y después de entrar en contacto con **Ecorex Contact Gel**. En la imagen de la izquierda puede verse como una parte de una pata ha quedado recubierta por una película de **Ecorex Contact Gel** (coloreada en azul para mejor definición de imagen).

Composición	Cipermetrina 40/60 Excipientes y agua desmineralizada c.s.p.	0,25% 100%
Registro sanidad ambiental	20-30-10414	
Registro industria alimentaria	20-30-10414-HA	
Plazo de seguridad	No tiene	

Ecorex Contact Gel es hasta diez veces más eficaz para el control de *Blattella germanica*, que las lacas tradicionales.

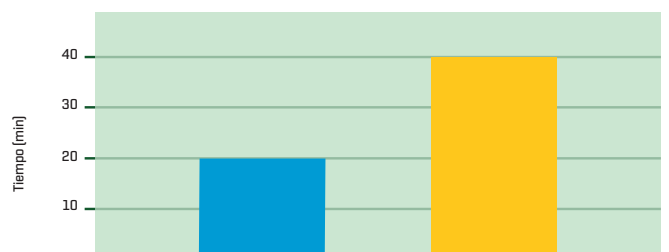

Para usar con la Pistola: Ref. 3139



116

Boquilla de aplicación: Ref. 3379



116



Dergall

Control físico contra insectos
Ref: 3007

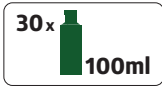

COMPRA ONLINE



Características

Pulverización o Nebulización en instalaciones con aves.

Aplicar a todos los equipos, grietas y ranuras, jaulas nido, cintas transportadoras de huevos, barrotes y estructuras.

Realizar la segunda aplicación 4-7 días después.

Ato rendimiento con dosis de aplicación del 1% (10 ml / 1 litro agua).

Mojar a fondo la zona infestada donde se acumulan los insectos.

Se debe utilizar en presencia de las aves.

Repetir el tratamiento cada 30 días, en caso necesario.



Ácaro rojo
(*Dermanyssus gallinae*)



Ácaro de las gallinas
(*Cnemidocoptes mutans*)



Escarabajo de la cama
(*Alphitobius diaperinus*)

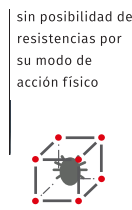
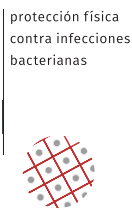

New Ecorex Ciper RTU

Insecticida líquido listo para su uso
Ref: 3014

■ Caja 12 uds= 15% DTO



COMPRA ONLINE



Características

Insecticida apto para insectos voladores y rastreros.

Autorizado para uso en interiores y exteriores.

Gran efecto de **choque** y **volteo**. USO PUBLICO EN GENERAL.

Composición

Cipermetrina 40/60	0,108%
Tetrametrina	0,02%
Excipientes alimenticios c.s.p	100%

Registro sanidad ambiental

23-30-11990

Plazo de seguridad

No tiene

Dosificación

Pulverización localizada y dirigida a zocalos y suelos.



24 UNIDADES 20% DTO





PYRENAT EC NEW

Insecticida concentrado emulsionable

Ref: 3784 Próximamente



Características

PYRENAT EC es un líquido insecticida concentrado para utilizar contra todo tipo de insectos rastreros, insectos voladores, tales como: moscas, mosquitos, cucarachas... El extracto de crisantemo es un potente ingrediente que se extrae del *Tanacetum cinerariifolium*, con un fuerte efecto de choque y una alta mortalidad.

Modo empleo

Uso Ambiental

Interiores: Aplicación por pulverización localizada del producto diluido en agua dirigida a superficies, zócalos y suelos para insectos rastreros.
Exteriores: Aplicación por pulverización del producto diluido en agua, en espacios alrededor de edificaciones (porches, terrazas, etc), pulverización dirigida a paredes y suelos, no de forma aérea.

DOSIS: Diluir el producto en agua al 4% y aplicar 1L por cada 10 m² de superficie.

I. Alimentaria

Aplicación por pulverización localizada del producto diluido en agua dirigida a superficies, zócalos y suelos para insectos rastreros, evitando pulverizar directamente los objetos. No podrá aplicarse de forma aérea ni sobre superficies donde se manipulen, preparen o hayan de servirse o consumirse alimentos.

DOSIS: Diluir el producto en agua al 4% y aplicar 1L por cada 10 m² de superficie.

Composición

Extracto de flores abiertas y maduras de *Tanacetum cinerariifolium* (*Chrysanthemum cinerariaefolium*)
 obtenido con dióxido de carbono supercrítico

2.50%

Registro sanidad ambiental

24-30-12386

Registro industria alimentaria

24-30-12386-HA

PLAZO DE SEGURIDAD

Recomendado: 12 horas



PYRENAT DT NEW

Insecticida Aerosol Descarga Total

Ref: 3788 Próximamente

Características

PYRENAT DT es un Aerosol de descarga total apto para insectos voladores y rastreros. Gran efecto de choque y volteo. Producto con piretrinas naturales. Insecticida en forma de aerosol de descarga total.

Modo empleo

Aplicación del producto mediante válvula de descarga total en garajes particulares, trasteros y estancias poco frecuentadas.

DOSIS: Colocar el sistema dispensador a no menos de 1.80m del suelo, en una posición tal que el chorro apunte lejos de las personas.

Para *Ephestia kuehniella* y *Lasius niger* y otros insectos rastreros: 150 mL/30 m².

Para *Plodia interpunctella*, *Culex pipiens* y *Aedes albopictus* y otros insectos voladores: 150 mL/65 m².

Composición

Extracto de flores abiertas y maduras de *Tanacetum cinerariifolium* (*Chrysanthemum cinerariaefolium*)
 Sustancia sabor amargo y excipientes c.s.p

0,05%
100%

Registro sanidad ambiental

24-30-12386

PLAZO DE SEGURIDAD

Recomendado: 12 horas



PYRENAT AVISPAS NEW

Insecticida Aerosol

Ref: 3783 Próximamente

Características

PYRENAT AVISPAS es un insecticida apto para control avispas.

Gran efecto de choque y volteo

Producto con piretrinas naturales.

Insecticida en forma de aerosol de uso directo

Modo empleo

Pulverización aérea del producto dirigida a las esquinas superiores del recinto para combatir a los insectos voladores, evitando pulverizar directamente los objetos y pulverización sobre el nido de la avispa.

DOSIS: Aplicar a razón de 2 segundos de spray contra avispas o 5 segundos de spray por nido.

Composición

Extracto de flores abiertas y maduras de *Tanacetum cinerariifolium* (*Chrysanthemum cinerariaefolium*)
 Sustancia sabor amargo y excipientes c.s.p

0,067%
100%

Registro sanidad ambiental

25-30-12511

PLAZO DE SEGURIDAD

Recomendado: 12 horas

ëQual Contact

NEW

Fórmula para atrapar insectos sin pesticidas.

Ref: 3931 (750ml)

Ref: 3935 (5 litros)



COMPRA ONLINE



Características

100% libre de ingredientes activos tóxicos.

Fórmula de doble acción: No sólo ataca a las plagas adultas, sino que también impide el crecimiento de las juveniles, rompiendo eficazmente el ciclo de infestación.

No mancha y no huele: No daña ni decolora tejidos, muebles ni suelos, no deja residuos tóxicos ni visibles ni olores químicos persistentes.

Pulverizador fácil de usar: El cómodo pulverizador de gatillo permite una aplicación precisa, atrapando a los insectos en un instante y creando una barrera que los detiene en seco.

Beneficios



Rompe el ciclo de vida de los insectos - Detiene las infestaciones atacando tanto a las plagas adultas como a las fases juveniles, como huevos y larvas.

Inoloro y no mancha - No deja rastro en muebles, telas o suelos, perfecto para todas las superficies.

Fórmula de acción rápida - Atrapa e inmoviliza a los insectos al contacto para obtener resultados inmediatos.

Sin residuos ni suciedad - Se limpia fácilmente sin dejar residuos pegajosos ni grasientos.

Aplicación versátil - Ideal para su uso en dormitorios, cocinas, baños y cualquier espacio habitable sin temor a dañarlo.

Sin siliconas ni silicatos.

No impide el crecimiento de los juveniles, ni rompe el ciclo de vida... los elimina.

20 LITROS 5% DTO



SOLUCIÓN INNOVADORA

EFICAZ CONTRA LOS HUEVOS DE CHINCHES

EFICAZ CONTRA OOTECAS (BLÁTIDOS)



ACCIÓN INMEDIATA



ALTAMENTE EFICAZ

12 UNIDADES 5% DTO

36 UNIDADES 10% DTO





48 UNIDADES 25% DTO

Ecorex SC

Suspensión concentrada en base agua

Ref: 3012

12x 500ml

Botella con MEDIDOR



COMPRA ONLINE



Características

Suspensión concentrada en base a **alfacipermetrina**. Soluble en grasa, lo cual garantiza una **excelente absorción residual** de alta eficacia con un **amplio espectro de acción**, contra una gran variedad de plagas de insectos. Resultados inmediatos gracias a su gran efecto de choque. Su **avanzada formulación** en suspensión concentrada proporciona una distribución homogénea. Su alta residualidad le permite permanecer **activo hasta 12 semanas** incluso en superficies porosas difíciles.

Dosificación ambiental y establos

Se aplica por pulverización del producto diluido en agua dirigida a zócalos y suelos.

Dosis de uso

0,5% - 1% en agua

Composición

Alfacipermetrina	6%
Disolventes y excipientes c.s.p	100%

Registro biocidas

ES/BB(MR)-2019-18-00668

Registro D.G.S.

1729S

Plazo de seguridad

No tiene



Ecorex Alfa SE

Suspoemulsión concentrada insecticida

Ref: 3066 (Ambiental)

Ref: 3059 (I. Alimentaria)

12x 500ml

Botella con MEDIDOR



COMPRA ONLINE



Características

Es una combinación de una suspensión concentrada (SC) y una emulsión concentrada en agua (EW).

Doble acción

La **Tetrametrina** y el **PBO** están en la fase de emulsión acuosa, lo que proporciona un alto efecto de choque. La **Alfacipermetrina** debido a su estado sólido en suspensión se liberará más lentamente, dotando de gran residualidad al insecticida.

Dosificación ambiental

Se aplica por pulverización o nebulización en interiores y exteriores.

Dosis de uso

0,2% - 1% en agua

Dosificación alimentaria

Se aplica por pulverización.

Dosis de uso

0,5% - 1% en agua

Composición

Alfacipermetrina	6,5%
Tetrametrina	3,5%
Butóxido de Piperonilo	17,5%
Excipientes y agua desmenrelizada c.s.p	100%

Registro sanidad ambiental

16-30-03034

Registro industria alimentaria

16-30-03034-HA

Plazo de seguridad

48 Horas



48 UNIDADES 25% DTO



Ecorex CIPER EW

Insecticida emulsionable para insectos voladores y rastrosos

Ref: **3052** (Ambiental)

Ref: **3053** (I. Alimentaria)



Botella con MEDIDOR



COMPRA ONLINE



Características

Se absorbe rápidamente a través de la cutícula de los artrópodos. Muy buen efecto de choque (**desalojo + volteo**). **Combate casi la totalidad de los insectos** que causan problemas en la higiene ambiental, industrial y alimentaria. **Ideal para controlar:** moscas, mosquitos, avispas, chinches, arañas, polillas, lepismas, ácaros, etc.

Dosificación ambiental

Pulverización o nebulización

Dosificación alimentaria

Pulverización

Dosis de uso

5L caldo/100m²
1L/100L en agua (infestación fuerte)
1L/200L en agua (infestación media)
1L/400L en agua (infestación leve)

Composición

Cipermetrina 40/60	10,80%
Excipientes c.s.p	100%

Registro sanidad ambiental

20-30-10412

Registro industria alimentaria

20-30-10412-HA

Plazo de seguridad

12 horas



48 UNIDADES **25%** DTO

New Ecorex Action Plus

Emulsión insecticida para insectos voladores y rastrosos

Ref: **3068** Ambiental

Ref: **3062** I. Alimentaria



Botella con MEDIDOR



COMPRA ONLINE



Características

Es una **emulsión acuosa concentrada** que actúa por **contacto e inhalación**. Dotada de una **buena persistencia** y posee un **amplio espectro de acción**. Combate la **mayor parte de insectos** que causan incidencias en la higiene ambiental, industrial y alimentaria. **Ideal para controlar:** hormigas, cucarachas, pulgas, chinches, garrapatas, lepismas, avispas, tábanos, tijeretas, moscas y sus larvas, mosquitos, ácaros, etc.

Dosificación ambiental

Pulverización o nebulización

Dosis de uso

1-2%

Dosificación alimentaria

Pulverización

Dosis de uso

1-2%

Composición

Permetrina	10,80%
Butóxido de piperonilo	5%
Tetrametrina	0,9%
Excipientes y disolventes csp	100%

Registro sanidad ambiental

20-30-10662

Registro industria alimentaria

20-30-10662-HA

Plazo de seguridad

12 horas



48 UNIDADES **25%** DTO

CONOCE A TU NUEVO COLABORADOR

LE ENCANTA EL ADVION GEL CUCARACHAS, SE LO LLEVA A SU REFUGIO Y ERRADICA EFICAZMENTE LAS INFESTACIONES

ESCANEA EL CÓDIGO PARA DESCUBRIR MÁS



FOR LIFE UNINTERRUPTED™
Y la vida continua™



WWW.SYNGENTAPP.M/ES/ADVIONGELS

 **Advion® Cucarachas**
Gel

syngenta®

UTILICE LOS BIOCIDAS DE FORMA SEGURA. LEA SIEMPRE LA ETIQUETA Y LA INFORMACIÓN SOBRE EL BIOCIDA ANTES DE USARLO. ADVION® Gel Cucarachas contiene 0,6% de indoxacarb. N° de inscripción en el registro de biocidas: ES/RM-2011-18-00003. ADVION®, FOR LIFE UNINTERRUPTED™, el marco Alliance, el icono Purpose y el logo Syngenta son marcas registradas de una empresa de Syngenta Group. © Syngenta España, SA. Madrid, España. Todos derechos reservados. 2023. Teléfono: 91 387 64 10 Fax: 91 721 00 81 Contacto: ppm.eame@syngenta.com, Web: www.syngentappm.com/es

Advion Gel Cucarachas

Gel insecticida para el control de cucarachas

Ref: 3020

■ Caja 24 uds= 20% DTO

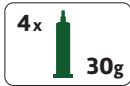

COMPRA
ONLINE



Características	Basado en Indoxacarb Gran efectividad, seguridad y especificidad Con actividad secundaria y terciaria	
Modo de empleo	Cucaracha alemana (<i>Blattella germanica</i>)	0,2 g/m ²
	Cucaracha americana (<i>Periplaneta americana</i>) Cucaracha oriental (<i>Blatta orientalis</i>)	0,5 g/m ²
Composición	Indoxacarb	0,06%
	Excipientes alimenticios c.s.p	100%
Registro biocidas	ES/RM-2011-18-00003 // PT/DGS mrs-137/2022	
Plazo de seguridad	No tiene	

Advion Gel Hormigas

Gel insecticida para el control de hormigas

Ref: 3021

■ Caja 24 uds= 20% DTO

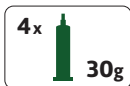

COMPRA
ONLINE



Características	Basado en Indoxacarb Alta seguridad en su modo de activación Efectivo contra: <i>Lasius niger</i> (hormiga negra), <i>Monomorium pharaonis</i> (hormiga faraón), <i>Linepitema humile</i> (hormiga argentina), <i>Tapinoma malenocephalum</i> (hormiga fantasma).	
Modo de empleo	Aplicar 0,1 a 0,2 g/m ² , hasta 0,5 g/m ²	
Composición	Indoxacarb	0,05%
	Excipientes alimenticios c.s.p	100%
Registro biocidas	ES/RM-2012-18-00060 PT/DGS mrs-117/2022	
Plazo de seguridad	No tiene	

Victor Gel

Gel insecticida para el control de cucarachas

Ref: 3024

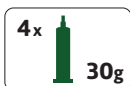

COMPRA
ONLINE



Características	Basado en Imidacloprid Alta eficacia gracias a su efecto retardado	
Modo de empleo	Cucaracha alemana (<i>Blattella germanica</i>)	0,04 - 0,16 g/m ² (1-4 gotas/m ²)
	Cucaracha americana (<i>Periplaneta americana</i>) Cucaracha oriental (<i>Blatta orientalis</i>)	0,08 - 0,24 g/m ² (2-6 gotas/m ²)
Composición	Indoxacarb	2,15%
	Sustancia de sabor amargo	0,001%
	Excipientes alimenticios c.s.p	100%
Registro biocidas	ES/APP(NA)-2018-18-00546	
Plazo de seguridad	No tiene	

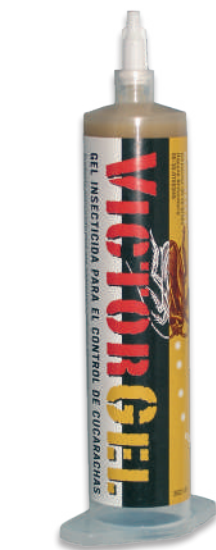

Mythic SC

Suspensión concentrada en base agua

Ref: 3060 Ambiental / I. Alimentaria



4x  500ml



COMPRA
ONLINE



Características

Suspensión concentrada insecticida en base a clorfenapir.

Mythic® se activa después de la absorción por parte de los insectos, causándoles la **morte por parálisis**, ya que sus células no pueden producir energía. Es **indetectable** gracias a su modo de acción **no neurotóxico**. Los insectos se comportan igual después de la exposición, por lo que normalmente **mueren en sus propios nidos**.

Beneficios

Insecticida moderno, no piretroide, no repelente para el control de chinches, hormigas y cucarachas. Ayuda a controlar incluso los insectos más problemáticos. Clorfenapir tiene un modo de acción único. Acción residual sostenida en la mayoría de los entornos. No tiñe, no huele y no deja residuos visibles. Aplicación fácil y segura.

Dosificación

Pulverización o nebulización localizada del producto diluido en agua.

Dosis de uso

0,8% - 3,2% en agua

Composición

Clorfenapir	10,00%
Mezcla de isotiazolonas (3:1) y excipientes c.s.p.	100%

Registro sanidad ambiental

19-30-06183

Registro industria alimentaria

19-30-06183-HA

Plazo de seguridad

12 horas



Ecorex AquaFlow

Suspensión concentrada

Ref: 3065



12x  1L

COMPRA
ONLINE



Características

Es una **suspensión concentrada** de amplio espectro y gran efecto de choque para insectos rastreros, incluyendo cucarachas (Blattodea) y hormigas (Formicidae).

Ideal para interior de edificaciones e instalaciones: casas, hoteles, restaurantes, industria alimentaria, fábricas, comercios, etc...

Tratamiento por pulverización de zonas de paso, focos, huecos, etc.

Beneficios

Ecorex AQUAFLOW, destaca porque **no tiene plazo de seguridad**. No huele ni mancha, porque es un producto en base agua. Es compatible con muchos tipos de materiales y superficies. Ecorex AQUAFLOW presenta una muy baja toxicidad para personas y animales, porque no contiene disolventes orgánicos en el formulado.

Dosificación

Se aplica por pulverización

Dosis de uso

1% en agua. 5 litros de caldo por cada 100m² de superficie

Composición

Deltametrina	2,39%
Excipientes c.s.p.	100%

Registro biocidas

ES/BB(MR)-2017-18-00444

Plazo de seguridad

No tiene



K-Othrine Partix NEW

Suspensión concentrada con tecnología PARTIX
Ref: 3029

■ Caja 12 uds= 10% DTO



envu



Características	Suspension concentrada con tecnología de formulación Partix. Excelente rendimiento incluso en superficies porosas. Potente en una amplia variedad de plagas, incluidas chinches de cama. Botella medidora de precisión	
Beneficios	Efectivo hasta por 12 semanas. Para: Insectos rastreros. Chinches de cama. Moscas. Arañas. Nidos de avispas.	
Dosificación	Se aplica por pulverización.	
Dosis de uso	0,5 - 1% en agua	
Composición	Deltametrina	2,49%
	CMIT/MIT	0,0012%
Registro biocidas	ES/MR(NA)-2018-18-00498	
Plazo de seguridad	No tiene	

Demand 10CS NEW

Suspensión concentrada microencapsulada
Ref: 3043

■ Caja 12 uds= 10% DTO

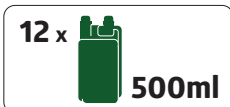

syngenta



Características	Insecticida piretroide de amplio espectro a base de Lambda-cihalotrina. Su formulación micro-encapsulada permite una liberación lenta y controlada del ingrediente activo, confiriéndole una residualidad mayor que las otras formulaciones residuales convencionales.	
Beneficios	Para uso en interiores de alojamientos de animales . Eficaz contra mosca doméstica (<i>Musca domestica</i>) y mosca de los establos (<i>Stomoxys calcitrans</i>)	
Dosificación	Se aplica por pulverización. Diluir 25mL de producto en 5L de agua (0.5%)	
Dosis de uso	50 mL por m2	
Composición	Lambda-cihalotrina	10,7 %
	Ácido fosfórico al 25 %	1,76 %
	Hidrocarburos C9, aromáticos	8,96 %
Registro biocidas	ES/MR(NA)-2023-18-00863	
Plazo de seguridad	No tiene	

Pyresmoke

Insecticida microdispersión seca

Ref: 3633 (120g)

Ref: 3634 (50g)



24x
50g

24x
120g

COMPRA
ONLINE



Características

Pyresmoke es un insecticida en base a piretrinas naturales, un ingrediente activo botánico muy eficaz pero de rápida actividad contra insectos y efecto letal retardado. Gracias a su sistema de microdifusión en seco, **Pyresmoke** realiza una dispersión homogénea de la sustancia activa en todo el volumen a tratar, consiguiendo un tratamiento integral en locales cerrados indicado para su uso en Salud Pública (autorización en Salud Animal e Industria alimentaria en progreso). **Pyresmoke** dispone de un sistema autónomo de aplicación que no requiere de la presencia de un operario.

Modo de empleo

Calcular el número de botes a utilizar, según el volumen que se desee tratar. Agitar verticalmente la lata, asegurando la fluidez del polvo interior. Quitar la tapa plástica y el tapón del orificio superior. Agitar el bote ahora lateralmente y colocarlo sobre una superficie resistente al calor, alejado de fuentes inflamables. Activar el producto con el encendido de la espiga de algodón y salir del recinto cerrándolo completamente. Dejar el local cerrado durante al menos 12 horas.

Dosis de uso

1g/2 m³

Composición

Extracto *Chrysanthemum cinerariaefolium* obtenido con dióxido de carbono supercrítico 2%
Excipientes c.s.p. 100%

Registro sanidad ambiental

23-30-12067

Plazo de seguridad

12 horas



Ecorex Fumígeno

Bote fumígeno de uso directo

Ref: 3635



24x
50g

COMPRA
ONLINE



Características

Bote de humo para uso en espacios y/o locales cerrados. El humo insecticida generado afectará a los insectos presentes en el tratamiento por contacto directo. La permetrina es un IAT de amplio espectro afectando a moscas (*Musca domestica*, *Calliphora vomitoria*), mosquitos (*Culex pipiens*), cucarachas (*Blattella germanica*, *Periplaneta americana* y *Blatta orientalis*) y pulgas (*Ctenocephalides felis*). Controla plagas de productos almacenados: (*Ephesia kuehniella*, *Plodia interpunctella* y *Lasioderma serricorne*).

<i>Musca domestica</i>	1900 m ³	1 APLICACIÓN / INFESTACIÓN	4 HORAS
<i>Calliphora vomitoria</i>			
<i>Culex pipiens</i>	1900 m ³	1 APLICACIÓN / INFESTACIÓN	24 HORAS
<i>Blattella germanica</i>			
<i>Blatta orientalis</i>	120m ³	1 APLICACIÓN / INFESTACIÓN	4 HORAS
<i>Periplaneta americana</i>			
<i>Ctenocephalides felis</i>	480m ³	1 APLICACIÓN / INFESTACIÓN	24 HORAS
<i>Ephesia kuehniella</i>			
<i>Plodia interpunctella</i>	480m ³	1 APLICACIÓN / INFESTACIÓN	24 HORAS
<i>Lasioderma serricorne</i>			

Composición

Permetrina 12,55%
Clorato potásico 13,50%
Talco 53%

Registro biocidas

ES/MR(NA)-2019-18-00635





Fumigol + NEW

Insecticida microdispersión seca

Ref: 3057 (120g)

Ref: 3630 (60g)

Ref: 3632 (20g)

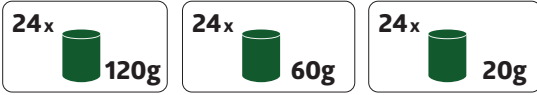

Características

Fumigol es un insecticida de amplia versatilidad y eficiencia demostrada tanto para insectos voladores como rastreros, con excelente efecto flushing out que desaloja especialmente insectos rastreros fuera de sus escondrijos, siendo así más susceptibles al efecto letal del humo y garantizando total eficacia. Gracias a su sistema de microdifusión en seco, fumigol realiza una dispersión homogénea de la sustancia activa en todo el volumen a tratar, consiguiendo un tratamiento integral en locales cerrados indicado para su uso en salud pública.

Modo de empleo

Calcular el número de botes a utilizar, según el volumen que se desee tratar. Agitar verticalmente la lata, asegurando la fluidez del polvo interior. Quitar la tapa plástica y el tapón del orificio superior. Agitar el bote ahora lateralmente y colocarlo sobre una superficie resistente al calor, alejado de fuentes inflamables. Activar el producto mediante el encendido de la espiga de algodón y salir del recinto cerrándolo completamente. En caso del uso de varios botes, empezar a encender desde el más alejado al más cercano a la puerta de salida. Dejar el local cerrado durante al menos 6 horas. Antes de usar nuevamente el local, abrir puertas y ventanas y ventilar convenientemente.

Dosis de uso

1g/m³

Composición

Cifentrotina	3%
Geraniol	0,10%
Colofonia y excipientes c.s.p.	100%

Registro sanidad ambiental

24-30-12424

Plazo de seguridad

24 horas





12 UNIDADES 10% DTO

36 UNIDADES 20% DTO

Serpa Contact GR (ATOMIC GR)

Insecticida microgranulado

Ref: 3047

12x 500g



COMPRA ONLINE



Características

Insecticida microgranulado que actúa por contacto.

Ideal para hormigas y otros insectos rastreros.

Su fórmula especial microgranulada garantiza una gran resistencia frente a la humedad y a la lluvia.

Activo durante varias semanas después de su aplicación.

Modo de empleo

Serpa Contact GR es de aplicación directa.

Distribuir los microgránulos uniformemente en las zonas donde transitan las hormigas, cerca de los nidos, en agujeros, etc. Uso en exteriores.

Dosis de uso

Esparcir directamente en el suelo a razón de unos 10g/m² aproximadamente, en función de la infestación.

Composición

Deltametrina	0,1%
Butóxido de piperonilo	0,2%
Sustancia de sabor amargo	0,005%
Excipientes c.s.p.	100%

Registro Sanidad Ambiental

14-30-07145

Plazo de seguridad

No tiene



Serpa Contact Dust

Polvo insecticida

Ref: 3006

4 cubos = 20% DTO

1x 5kg



COMPRA ONLINE



Características

Polvo insecticida de contacto.

Ideal para insectos rastreros.

Buen efecto de choque y gran persistencia.

Para arañas, cucarachas, chinches, hormigas, etc.

Modo de empleo

Se aplica por espolvoreo directamente en las zonas donde haya insectos o zonas de paso. Para usar con fuelles y pistolas de pistón.

Dosis de uso

Aplicar 20 g/m² o bien 2 g por hormiguero en exteriores.

Composición

Deltametrina	0,05%
Excipientes c.s.p.	100%

Registro biocidas

ES/MR(NA)-2018-18-00475

Plazo de seguridad

No tiene



Biopren insecticida

Cebo granulado contra colonias de hormigas faraón

Ref: 3010

24x 2,5g



COMPRA ONLINE



Características

Cebo en gránulos listo para su uso, en portacebos precargados, que actúa contra los huevos y larvas de hormigas faraón (*Monomorium pharaonis*).

Modo de empleo

Colocar 2 portacebos por cada 20m²

Composición

S-metopreno	0,5%
Excipientes y disolvente c.s.p.	100%

Registro biocidas

ES/MR(NA)-2020-18-00683

Plazo de seguridad

No tiene

Serpa Diatomeas Aerosol

Aerosol desecante

Ref: 3016



COMPRA ONLINE



Características	Aplicación con cánula para zonas poco accesibles . Para uso en zonas industriales e institucionales y domicilios particulares.	
Composición	Dioxido de silicio Isopropanol Excipientes c.s.p	7,2% 28,5% 100%
Registro biocidas	ES/MRF/(NA)-2022-18-00835-3	
Plazo de seguridad	No tiene	



Serpa Diatomeas

Polvo mineral desecante

Ref: 3017 (2Kg)

Ref: 3018 (10Kg)



COMPRA ONLINE



Características	Basado en dióxido de silicio natural procedente de algas fósiles. Material inerte 100% en forma de talco refinado . Su carga eléctrica negativa les dota de gran adherencia al exoesqueleto de insectos y arácnidos. Su acción física y mecánica provoca la muerte por deshidratación que no genera resistencias.	
------------------------	---	--

Aplicaciones	Proporciona un control físico de los insectos. Se utiliza también para deshidratar estiércol (desecante). Para controlar cucarachas, hormigas y ácaro rojo. Puede usarse en áreas industriales e institucionales, en domicilios particulares y en corrales de aves.	
---------------------	--	--

Dosificación	Tratamiento puntual: 7 g/m ² insectos rastreros, 50g/m ² ácaro de las aves Tratamiento de espolvoreo: 5 g/hormiguero Tratamiento barrera: 7 g/m	
---------------------	--	--

Composición	Dioxido de silicio	100%
--------------------	--------------------	------

Registro biocidas	ES/MRF/(NA)-2022-18-00835-1	
--------------------------	-----------------------------	--

Plazo de seguridad	No tiene	
---------------------------	----------	--





Aerosol Germigran

Insecticida en aerosol de uso directo

Ref: 3046

12x  400ml

COMPRA
ONLINE



Características

Insecticida en aerosol de amplio espectro y fuerte actividad. Posee un rápido efecto de volteo. Con cánula de aplicación.

Composición

D-Trans-Tetrametrina	0,09%
Cifenotrina	0,3%
Disolventes alifáticos y propelente	100%

Registro Sanidad Ambiental

23-30-02307

Registro Industria alimentaria

23-30-02307-HA

Plazo de seguridad

12 Horas



Aerosol Germiol DT

Insecticida en aerosol de descarga total

Ref: 3049

12x  250 ml

COMPRA
ONLINE



Características

Insecticida de amplio espectro en forma de aerosol de descarga total.

Dosis empleo

Aplicar 1 aerosol por cada 30-35m³ aproximadamente.

Composición

D-Tetrametrina	0,4%
Cifenotrina	0,4%
Disolventes alifáticos y propelente	100%

Registro Sanidad Ambiental

18-30-05878

Plazo de seguridad

12 horas



Avispa Clac Aerosol

Insecticida en aerosol de uso directo

Ref: 3038



COMPRA ONLINE



Características

Aerosol con gran alcance (hasta 4 m).
Ideal contra avisperos a distancia.
Gran efecto de volteo contra insectos y arácnidos.
Perfecto para Avispa Asiática.

Composición

Permetrina	0,5%
Extracto de pelitre	0,2%
Butóxido de piperonilo	1%
Disolventes y propelentes c.s.p.	100%

Registro sanidad ambiental

22-30-07064

Plazo de seguridad

12 horas



Aplicador aerosoles: Ref. 3140



p.124

Palo extensor: Ref. 3134



p.124

Insect-Lac HP PLUS

Laca insecticida

Ref: 3028



COMPRA ONLINE



Características

Laca Insecticida con alta residualidad.
Buen efecto choque (desalojo+volteo).
Aplicable por **brocheo** (en una misma dirección) o **pulverización**, formando bandas de 8-10 cm de ancho en zócalos, marcos de puertas y ventanas...
Especial para **insectos rastreros** (cucarachas, hormigas...).
Aplicar sobre **superficies limpias y secas**. Nunca sobre superficies con grasas o aceites.

Composición

Cipermetrina 40/60	1,00%
Butóxido de piperonilo	0,60%
Tetrametrina	0,30%
Excipientes y alcohol alifático c.s.p.	100%

Registro sanidad ambiental

22-30-07140

Registro industria alimentaria

22-30-07140-HA

Plazo de seguridad

12 horas





Ecorex Mosquitout

Insecticida emulsionable para el control de hormigas y mosquitos

Ref: 3015

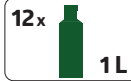

Botella con
MEDIDOR

COMPRA
ONLINE



Características

Ideal para insectos rastreros y mosquitos (Especialmente *Aedes albopictus*). Se puede usar en interior contra insectos rastreros y en exterior contra mosquitos y nidos de hormigas.. Este producto garantiza **residualidad de hasta 4 semanas**, ofreciendo resultados duraderos y eficacia comprobada.

Dosis de aplicación

0.5 - 1%

Composición

Cipermetrina	10,53%
DPM methoxymethyl-ethoxy-propanol	54,47%

Registro biocidas

ES/BB(MR)-2024-18-00933

Plazo de seguridad

No tiene



Usar con la AS 1200: Ref. 3393

p.127



Mylva Geraniol Repellent

Repelente para todo tipo de insectos voladores o rastreros

Ref: 3800



Botella con
MEDIDOR

COMPRA
ONLINE



Características

Repelente basado en el ingrediente activo Geraniol. Apto para **interiores** y **exteriores**. Repele tanto **insectos voladores** cómo **rastreros**.

Modo de acción

Aplicable por **pulverización** y **nebulización**. Repelente natural con **elevada eficacia** y aroma a limón. Repetir la aplicación cada 24 horas (12 horas en caso de infestación severa). Repetir en caso de lluvia.

Dosificación

Pulverización y **nebulización**.

Dosis de uso

1 litro de producto en 4 litros de agua. Aplicar 300 ml de caldo/100m²

Composición

Geraniol	15,00%
Citronelol	<1,00%
Excipientes y disolventes c.s.p	100%

Registro sanidad ambiental

17-50-09212

Registro industria alimentaria

17-50-09212-HA

Plazo de seguridad

12 horas

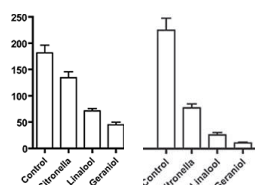

Eficacia de varios repelentes:

Cantidad media de mosquitos hembra capturados en 6m² y 3m² respectivamente, respecto a zonas control.

Menor nº de capturas significa mayor eficacia del repelente.



Master Trap Suction

Trampa con cebo para mosquitos

Ref: 3120 Master Trap Suction

Ref: 3121 Pack 4 Magnet Mosquito

COMPRA
ONLINE



1 Kit (1 ud + 1 Magnet mosquitos)

Características

Trampa activa con Magnet Mosquitos para la captura de mosquitos (*Aedes spp.*, *Culex spp.*).

Cebo desarrollado para la captura de diferentes especies de mosquito, incluido el mosquito tigre (*Aedes albopictus*).

Los mosquitos se acercan a la trampa por el **olor humano del cebo** y el CO₂ generado y son capturados a través del mecanismo de succión central.

Con **luz UV** opcional para la atracción y captura de otros insectos voladores. La trampa debe ir conectada a la electricidad y colocada en los lugares donde se esconden los mosquitos.

Posibilidad de uso **colgada o de pie**.

Fácil de usar y limpiar: se desmonta de forma fácil para poder vaciar las capturas y limpiar los filtros.

Con **MAGNET MOSQUITOS** (celulosa impregnada y recubierta de plástico microperforado).

Alimentación: 12V, 50Hz, 1,7A

Potencia: 16 W

Peso: 2,8 kg

Dimensiones: 68cm de alto, 28cm de diámetro

Transformador

Entrada: ~100-220V - 50/60Hz, 0,6A

Salida: 12V, 1,7A

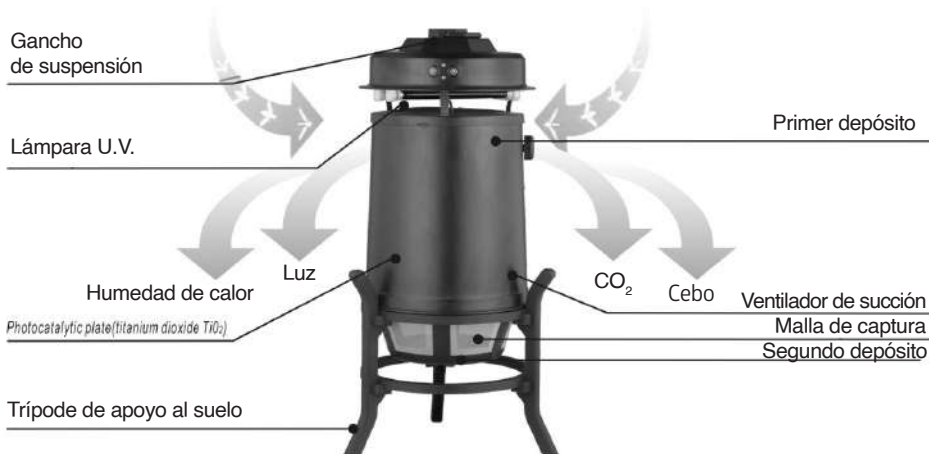

Depósito para el atrayente



Cebo Magnet Mosquitos



Lámpara U.V.

Primer depósito

Segundo depósito

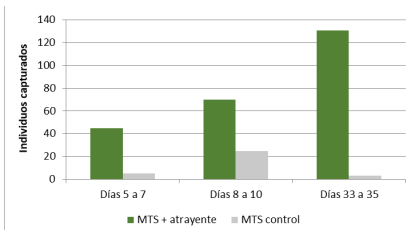
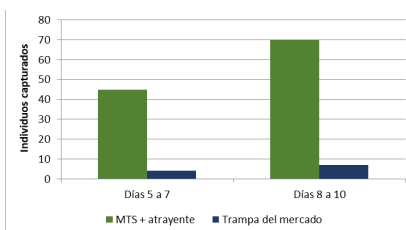

Vectobac 12 AS

Larvicida concentrado contra mosquitos y simúlidos

Ref: 3795



COMPRA
ONLINE



Características	Larvicida concentrado soluble contra mosquitos y simúlidos . Basado en <i>Bacillus thuringiensis israeliensis</i> . Este producto ofrece usos terrestres, acuáticos y aéreos .	
Dosificación	Mosquitos: De 0,25 a 2,5 litros por hectárea Simúlidos: De 0,5 a 40 ppm/minuto o 0,05-4 ppm/10 minutos	
Aplicaciones	Pulverización, aérea	
Composición	<i>Bacillus thuringiensis Israelensis</i> (AM65-52)	11,61%
Registro biocidas	ES/MR(NA)-2016-18-00388 PT/DGS ARMPB-82/2016	
Plazo de seguridad	No tiene	



Vectobac G

Larvicida concentrado contra mosquitos

Ref: 3796



COMPRA
ONLINE



Características	Larvicida granulado soluble contra mosquitos . Basado en <i>Bacillus thuringiensis israeliensis</i> . Este producto ofrece usos aéreos, terrestres y acuáticos .	
Dosificación	Agua relativamente clara: 2,5-10 kg/ha Agua relativamente sucia: 10-15 kg/ha	
Aplicaciones	Espolvoreo, aérea	
Composición	<i>Bacillus thuringiensis Israelensis</i> (AM65-52)	2,8%
Registro biocidas	ES/RM-2015-18-00318 PT/DGS ARMPB-mrs-75/2019	
Plazo de seguridad	No tiene	



Vectomax FG

Larvicida concentrado contra mosquitos

Ref: 3797



COMPRA
ONLINE



Características

Larvicida concentrado soluble contra **mosquitos**.
Basado en *Bacillus sphaericus* y *Bacillus thuringiensis Israelensis*
Este producto ofrece usos **en aguas residuales, marinas/costeras, cuerpos de agua, entornos urbanos, neumáticos de deshecho y fuentes de agua.**

Dosificación

En aguas superficiales: Entre 10 y 20 kg/ha en función de la calidad del agua.
En masas de agua contenidas: 10 g/cuenca, 10-20 kg/ha o 10 g/ 50 L de volumen de agua.

Aplicaciones

Espolvoreo manual o en vehículo

Composición

<i>Bacillus sphaericus</i> 2362 (ABTS-1743)	2.8%
<i>Bacillus thuringiensis Israelensis</i> (AM65-52)	4.6%
Dióxido de silicio	0.2%

Registro biocidas

ESMR(NA)-2020-18-00706

Plazo de seguridad

No tienes



Vectobac WG

Larvicida concentrado contra mosquitos

Ref: 3798

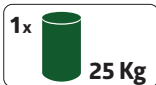

COMPRA
ONLINE



Características

Larvicida granulado dispersable contra **mosquitos**.
Basado en *Bacillus thuringiensis israelensis*.
Este producto ofrece usos **acuáticos, aéreos**, brindándote soluciones integrales para cualquier entorno.

Características

Infestación baja: 125-500 g/ha
Infestación elevada: 500-1000 g/ha

Aplicaciones

Pulverización, aérea

Composición

<i>Bacillus thuringiensis Israelensis</i> (AM65-52)	37,4%
---	-------

Registro biocidas

ES/MR(NA)-2016-18-00389

Plazo de seguridad

No tiene





Biopren 50 LML

Larvicida concentrado emulsionable

Ref: 3039



COMPRA
ONLINE



Características	Larvicida contra mosquitos basado en S-metopreno. Efectividad inmediata y prolongada contra los géneros <i>Aedes</i> , <i>Anopheles</i> , <i>Culex</i> y <i>Ochlerotatus</i> . Apto para zonas pantanosas, charcas, aguas estancadas no potables, marismas y salinas.	
Dosificación	Mezclar BIOPREN 50 LML con cantidad de agua suficiente para conseguir aplicar una dosis de 220-360 ml/ha.	
Composición	S-metopreno Excipientes y disolventes c.s.p.	5,27% 100%
Registro biocidas	ES/MR(NA)-2020-18-00700	
Plazo de seguridad	No tiene	



Biopren 4 GR

Larvicida concentrado granulado contra mosquitos

Ref: 3013



COMPRA
ONLINE



Características	Granulado larvicida contra mosquitos. Basado en S-metopreno. Ideal para aplicar en zonas inundables y/o en aguas estancadas no potables.	
Dosificación	3 Kg/ha (profundidad del agua >30cm)	
Composición	S-metopreno Excipientes y disolventes c.s.p.	0,421% 100%
Registro biocidas	ES/MR(NA)-2020-18-00709	
Plazo de seguridad	No tiene	





Serpa Mosquito Tablet

Larvicida en comprimidos contra mosquitos

Ref: 3040 - 2kg

Ref: 3850 - 12 Blisters (20uds)



COMPRA ONLINE



Características

Larvicida basado en S-Metopreno.
Comprimidos efervescentes de fácil aplicación en alcantarillas, fosas sépticas, charcas, estanques, fuentes, piscinas,...
 Acción por contacto e ingestión contra todo tipo de mosquitos (*Culex spp*, *Anopheles spp*, *Aedes spp*...) y quironómidos.

Dosificación

1 tableta de 0.5g por cada 250L,
 62.5-250L o 12.5L en función de la calidad del agua.
1 tableta de 2g por cada 1000L,
 500-100L o 50L en función de la calidad del agua.

Aplicaciones

Aplicación directa del comprimido en el agua donde se desarrollen las larvas.

Composición

S-Metopreno	0,526%
Sustancia de sabor amargo	0,001%
Excipientes c.s.p.	100%

Registro biocidas

ES/MR(NA)-2021-18-00751

Plazo de seguridad

No tiene



MYMAT

Trampa para larvas de mosquitos

Ref: 3347



COMPRA ONLINE



Características

Doble acción: Ovitrapa y trampa adulticida.
 Con placa adhesiva atrapamosquitos.
 Su depósito no permite escapar a los mosquitos tras la eclosión.
 Puede combinarse con BTI.

Medidas

165x100x50 mm



Accesorios

para MYMAT

Ref: 3348 Placa adhesiva

3 uds



BASF
We create chemistry

Seclira® Fly Bait

Primer cebo pulverizable
contra moscas listo para
usar extremadamente
rápido y eficaz

- Aplicación fácil, precisa y rápida
- Cebo incoloro e inodoro
- Acción inmediata
- Efecto duradero durante al menos 6 semanas

www.pestcontrol.basf.es



Utilice los biocidas de forma segura. Lea siempre la etiqueta y la información del producto antes de su uso. Seclira® contiene dinotefurán. Seclira® es una marca comercial registrada de BASF.

© Copyright BASF 2023. Todos los derechos reservados.

Seclira® Fly Bait

NEW

Cebo pulverizable contra moscas listo para usar
Ref: 3034

**NUEVO IAT
DINOTEFURAN**



Características	Cebo pulverizable contra moscas listo para usar extremadamente rápido y eficaz.
Beneficios	Aplicación fácil, precisa y rápida Cebo incoloro e inodoro Acción inmediata Efecto duradero durante al menos 6 semanas
Modo de empleo	El producto debe aplicarse a una distancia de 30 cm de la superficie, creando una banda de pulverización de 15 cm de ancho. Pulverizar durante 3 segundos por cada metro lineal. En una superficie de 100 m ² (tamaño total), no exceder 20 m ² de área tratada. No exceder un número de 6 aplicaciones al año. Dependiendo del nivel de infestación, 500 ml servirán para tratar un área aproximada de 400 m ² . Tratamiento de banda o en puntos localizados sobre estructuras existentes no porosas en superficies en las que las moscas suelen posarse o agruparse. Interior (locales comerciales industriales y domésticos, áreas de manipulación de alimentos, edificios públicos)

Composición	Dinotefuran	0,5 %
	Acetona	25,34 %
Registro biocidas	ES/MR(NA)-2024-18-00944	
Plazo de seguridad	No tiene	



Biopren 4GR

Larvicida concentrado granulado contra moscas

Ref: 3037



COMPRA

ONLINE



Características

Larvicida granulado basado en S-Metopreno.
Efectivo contra moscas.
Apto para instalaciones agropecuarias (balsas de purines, estiércol,...).

Dosificación

25-30g/m² en zonas de puesta de moscas (estiércol,...)

Composición

S-metopreno	0,421%
Excipientes y disolvente c.s.p	100%

Registro biocidas

ES/MR(NA)-2020-18-00694

Plazo de seguridad

No tienen



Advion Fly Granular Bait

Cebo insecticida para el control de moscas

Ref: 3011

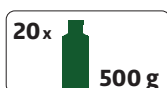

COMPRA

ONLINE



Características

Basado en Indoxacarb. Cebo granulado contra moscas (*Musca domestica*) y moscardones (*Calliphoridae*). Fácil aplicación en estaciones de cebado (interiores o exteriores) que protejeran al cebo de la lluvia. Apto para instalaciones agropecuarias (excepto pollos de engorde).

Método de aplicación

El producto **se aplica en estaciones de cebo**, en el interior y exterior de los edificios/estructuras. Las estaciones de cebo al aire libre están diseñadas para proteger el producto de la lluvia y se colocan en las paredes o suspendidas.

Dosis de aplicación

40 g producto por estación, 1 estación de cebo / 20 m² (2 g/m²). Las áreas tratadas deben ser reinspeccionadas cada semana. Si el cebo se ha consumido.

Composición

Indoxacarb	0,796%
Sorbato de potasio	0,3%
Dioxido de silicio	0,27%

Registro biocidas

ES/MR(NA)-2021-18-00738

Plazo de seguridad

No tiene



Estación para cebos de moscas

Para gel o granulado

Ref: 3794



Portacebos FBS

Para gel, bloque o granulado

Ref: 3790

Características

Fabricado en Plástico, con 2 bandejas (para geles, bloques o granulado). Accesible a insectos voladores o rastreros. Apto para uso interior / exterior.

Medidas

165x100x50 mm

Master Trap Bag Moscas

Trampa para captura de moscas

Ref: **3203** - Master Trap Bag

Ref: **3336** - Kit (2 MTB + 10 cebo Plus)

COMPRA
ONLINE



Capacidad
hasta **1 litro**



Características

Trampa **REUTILIZABLE** para captura de insectos voladores.
El kit Incluye **cebo 100% natural** específico para moscas en formato de **bolsa hidrosoluble** fácil de utilizar.
Capacidad de hasta **15.000 capturas**.
Posibilidad de uso **colgada** o **de pie** sobre una superficie plana.
Dosificación según grado de infestación.

Medidas

180x260x100 mm

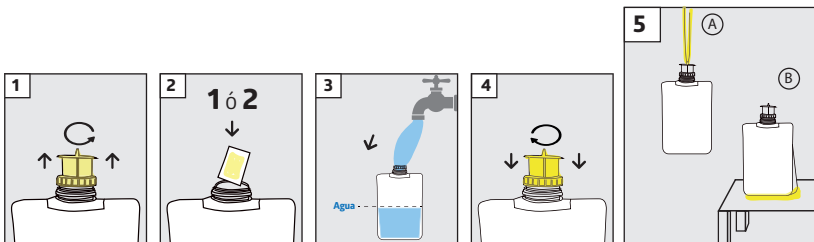

A partir de **50 bolsas** **10% DTO**
A partir de **100 bolsas** **20% DTO**
A partir de **150 bolsas** **30% DTO**

Magnet Hidrosoluble Moscas

Cebo para Master Trap Bag / Master Trap Cube

Ref: **3333** - Plus (Alta Infestación)

Kit de **10 uds** de 15g



A partir de **10 Kits** **10% DTO**
A partir de **25 Kits** **20% DTO**
A partir de **50 Kits** **30% DTO**

Master Trap Cube

Trampa para la captura de moscas

Ref: **3335** - MT Cube

Ref: **3303** - Tapa

Ref: **3304** - Conos

1 ud
1 ud
6 uds

Características

Trampa para la captura de **moscas domésticas y avispas** (más de 100.000 moscas) con aperturas con redes cónicas especiales patentadas que no dejan escapar a las moscas una vez han entrado. Con 6 entradas cónicas y 11,8 litros de capacidad.

Se recomienda colocar cada 15-25 metros de distancia y a unos 5-15 metros del edificio y a una altura de entre 1 y 2 metros. Control durante 4-6 semanas.
Uso recomendado 1 Kit de MAGNET cebo.



Capacidad hasta **6 litros**

Insectos | Trampas & Cebos para avispas

Capacidad hasta 1 litro

REUTILIZABLE



A partir de 50 bolsas A partir de 100 bolsas A partir de 150 bolsas

10% DTO 20% DTO 30% DTO



A partir de 10 Kits A partir de 25 Kits A partir de 50 Kits

10% DTO 20% DTO 30% DTO



Master Trap Bag Avispas

NEW

Trampa para captura de avispas

Ref: 3203 - Master Trap Bag

Ref: 3651 - Kit (2 MTB + 10 cebo Plus)



Características

Trampa **REUTILIZABLE** para captura de insectos voladores. El kit incluye **cebo 100% natural** específico para avispas en formato de **bolsa hidrosoluble** fácil de utilizar. Posibilidad de uso **colgada** o **de pie** sobre una superficie plana. **Dosificación** según grado de infestación.

Medidas

180x260x100 mm

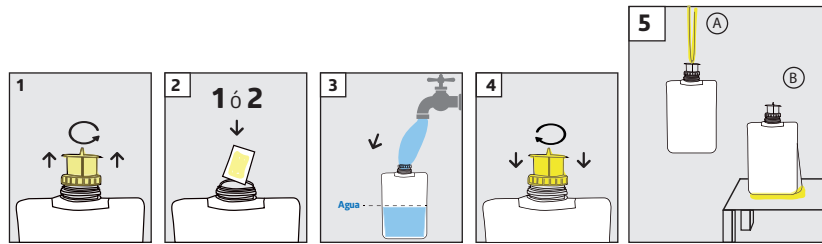

Magnet Hidrosoluble Avispas

NEW

Cebo para Master Trap Bag / Master Trap Cube

Ref: 3650 - Plus (Alta Infestación)

RECOMENDADO
VESPULA / POLISTES

Pack de 10 uds de 35g

Trampa para insectos

Para captura de insectos

Ref: 3264

36 uds

Medidas

Ø 182x155 mm

Cebo líquido

Para captura de avispas

Ref: 3132 2,5 litros

Ref: 3128 monodosis 50ml

RECOMENDADO
VELUTINA

Características

Atrayente líquido para atraer a todo tipo de avispas. Diluir 1/3 en agua en la trampa de plástico para insectos voladores ref. 3264.

Funnel Trap

Trampa de captura de insectos voladores

Ref: 3210

1 ud

Características

Trampa de plástico resistente para la captura de insectos voladores mediante la colocación del atrayente específico en el compartimento situado en su parte superior.

Medidas

160x220mm



Kit Magnet Drosophila

Trampa para *Drosophila spp.*

Ref: 3933

Kit: 1 trampa + 10 bolsas hidrosolubles

COMPRA
ONLINE



Características

La trampa reutilizable para la captura de *Drosophila spp.* es compacta (9 cm x 24 cm) y fácil de usar, solo necesita agregar 2 bolsas hidrosolubles a 200ml de agua. Con una duración atrayente de 2-4 semanas, esta solución eficaz y ecológica garantiza un control continuo de plagas.

Cebo Magnet Drosophila

Cebo natural para *Drosophila spp.*

Ref: 3701

Pack: 10 unidades de bolsas hidrosolubles de 15g en bolsa zip



Cebo en polvo

Para captura de moscas

Ref: 3265

10 uds



Características

Cebo en polvo especial para atraer a moscas tales como: *Musca domestica*, *Drosophila spp.*, *Calliphora vomitoria*, *Lucilia caesar*, *Sarcophaga carnaria*, etc... Diluir en agua y colocar la mezcla en la trampa de plástico para insectos voladores ref. 3264, llenar hasta la mitad de la trampa.

Atrayente Flycut polvo

Ref: 3306

1 x 240 g

Características

Atrayente en polvo 100% natural, para MT Cube y MT Bag. Se recomienda cambiar la mezcla cada 30 días después de colocarla.

Composición

Saccharomyces cerevisiae (levadura)	39,90%
Huevo en polvo	59,85%

Registro biocidas

EU-0026700-0000

H-TRAP

Trampa para tábanos y avispones

Ref: 3184

Características

Medidas: Diámetro centrico 1200mm, altura total ± 1,95m sobre el suelo
Peso: 15kg
Herramientas: Válvula de aire para el inflado de la bola y llave de 0.25 incluida.
Capa cónica plástica: 1 pieza incluida
Transporte: por modulos que han de ser montados in situ.



ALTURA: 1,95 m



Master Trap Plastic

Monitor adhesivo para cucarachas

Ref: 3246

100 uds

Características

Monitor de plástico línea "Master Trap", resistente a la humedad y al agua. Con atrayente alimenticio en pastilla para la detección y monitorización de todo tipo de cucarachas.

Medidas

200x100x25 mm



Feromonitor

Monitor adhesivo para cucarachas

Ref: 3227

3x100 uds

POSIBILIDAD DE
PERSONALIZAR

Características

Monitor adhesivo para cucarachas, donde se ha incorporado la feromona al adhesivo, logrando así una mayor rapidez de aplicación y mayor superficie de difusión de la feromona.

Medidas

157x93 mm



Monitor de Plástico

Diseño compacto y funcional

Ref: 3230

50 uds

Medidas

125x85x12 mm



Placa Adhesiva con Feromonas

Para monitor 3230

Ref: 3206

10 uds

Medidas

180x60 mm

Monitor de Plástico

De tamaño grande

Ref: 3233

50 uds

Medidas

200x100x15 mm



Placa Adhesiva con Feromonas

Para monitor 3233

Ref: 3207

50 uds

Medidas

185x80 mm

Master Trap 4

Monitor con cebo alimenticio incorporado para cucarachas

Ref: 3244

4 x 200 uds

Características

Monitor línea "Master Trap" con cebo alimenticio incorporado en el adhesivo para la detección y monitorización de todo tipo de cucarachas. Posibilidad de usar el monitor entero o en alguna de sus cuatro porciones.

Medidas

256x192 mm

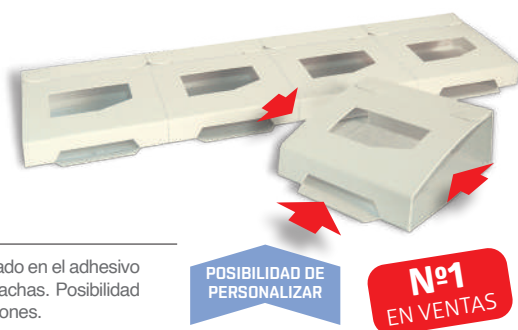

Master Trap

Monitor con cebo alimenticio incorporado para cucarachas

Ref: 3245

200 uds

Características

Monitor línea "Master Trap", con cebo alimenticio incorporado en el adhesivo para la detección y monitorización de todo tipo de cucarachas, su ancho especial le permite una gran capacidad interior.

Medidas

200x100x25 mm

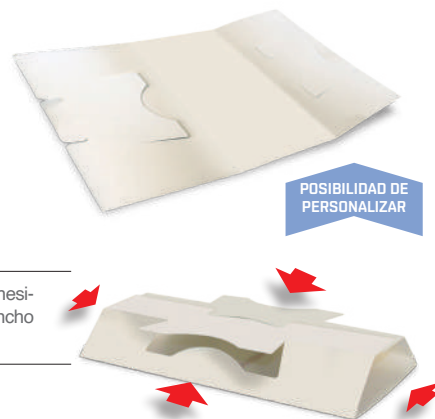

Master Trap Plus

Monitor con cebo para cucarachas

Ref: 3226

200 uds

Características

Monitor diseñado para cucarachas con doble efecto de atracción. Su color negro facilita un ambiente de refugio a las cucarachas. Añadimos comprimidos con cebos que aumentan su capacidad de atracción. Gran capacidad de captura.

Medidas

200x100x25 mm



Magnet Comprimidos

Cebo para cucarachas

Ref: 3048

Pack: 800 uds

Características

MAGNET COMPRIMIDOS es un cebo para cucarachas en forma de pastilla, ideal para incrementar la atracción y la eficacia de las trampas adhesivas de monitoreo.

Composición

Ingredientes grado alimenticio 100%

Master Trap Universal

Trampa adhesiva para insectos rastreros y ratones

Ref: 3247

140 uds

Características

Trampa adhesiva con cebos alimentarios incorporados en el adhesivo. Atrae a todo tipo de insectos rastreros o ratones que quedan inmovilizados en su interior.

Medidas

157x93 mm



Green Drain

Protectores para puntos de drenaje contra olores e insectos



Características

Protector de puntos de drenaje con marco de plástico ABS resistente a los rayos UV, trampilla de sellado de caucho de silicona y cuatro costillas de sellado flexibles.

Probado y certificado según la norma ASSE 1072 y homologado por IAPMO e I.C.C.

Especifique tamaño de conexión 51mm, 76mm, 89mm o 102mm.

Sella la abertura para evitar la entrada de olores, gases de alcantarilla e insectos a través de la rejilla del sumidero. Las cuatro nervaduras de silicona de silicona flexibles del Green Drain garantizan una instalación sencilla en aberturas que presentan variaciones de tamaño.

El Green Drain se abrirá para permitir drenaje y se cierra cuando no hay flujo de agua.

El Green Drain se puede utilizar tanto en construcciones nuevas como en aplicaciones de reequipamiento en las que nunca se instalaron imprimadores de sifones. aplicaciones en las que nunca se instalaron imprimadores de sifón.



**NUEVA E INNOVADORA
MEMBRANA AUTOLIMPIANTE
BLOQUEO DE MALOS OLORES**

IMPIDE SALIDA DE INSECTOS
(blátidos, *Psychoda*, *Drosophilla*,...)

DISUADE A LOS ROEDORES

10 UNIDADES
5% DTO

Referencia	Modelo	Diámetro	Altura	GPM	L/M
3910	GD1.5	35-47mm	28mm	6.0	23.0
3911	GD2	50-58mm	51mm	12.0	45.4
3912	GD3	75-85mm	51mm	34.0	128.7
3913	GD35	89-100mm	51mm	51.0	193.0
3914	GD4	102-110mm	51mm	73.00	276.3

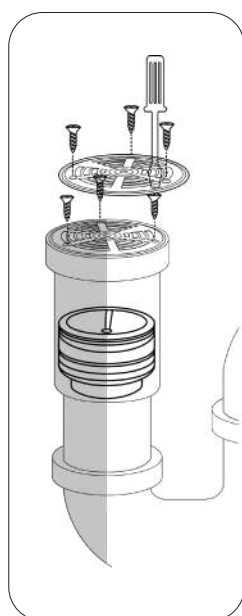

Membrana estanca exterior

Sección de flujo

Membrana de silicona flexible (deja pasar el agua, no los olores ni insectos)

- De fácil instalación y emplazamiento
- Mejora la calidad del aire interior
- No perjudica la velocidad de flujo del agua
- Evita la filtración de aguas residuales
- Sin agua
- Autolimpiante
- Para todo tipo de desagües
- Evita la propagación del olor a cloaca
- Sin obstrucción en el desagüe
- Sin sifones de secado
- Disponible en 5 tamaños diferentes

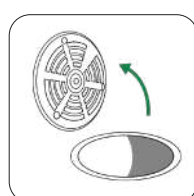

1. Abrir rejilla

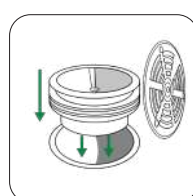

2. Insertar el GREEN DRAIN de la medida correcta

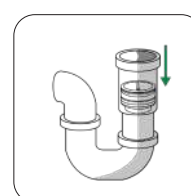

3. Introducir 5-80cm dentro de la tubería

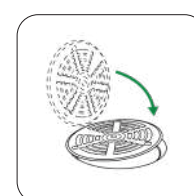

4. Cerrar rejilla



Magnet Silverfish

Trampa con atrayente específico para pececillos de plata

Ref: 3050

COMPRA ONLINE



Kit: 2 tubos de 30g | 80 trampas | 2 agujas aplicadoras

Características

Trampa de cartón, con cebo atrayente alimenticio específico para pececillos de plata (*Lepisma*). El atrayente en forma de gel y de origen natural, que se aplica en forma de gotas en su parte superior mediante pistola aplicadora. Aumenta la eficiencia del monitor en cuanto a su capacidad de atracción y captura. La trampa ha sido diseñado teniendo en cuenta el comportamiento característico de éstos insectos. El interior de la trampa es negra porqué los tisanuros prefieren superficies oscuras para refugiarse. La trampa posee una apertura cuadrada en su base, pensada por preferencia de estos insectos por esconderse en rendijas oscuras y sitios estrechos. Los pececillos de plata se refugian en la parte inferior de la trampa, acceden a su interior por la apertura cuadrada central quedando atrapados inmediatamente, en el adhesivo interno.

Dosis

Aplicar **0,2 gramos** (5-6 gotitas) de atrayente en gel en la parte superior de cada monitor.

Composición

D-Fructosa 6%

Registro biocida

EU-0030315-0000

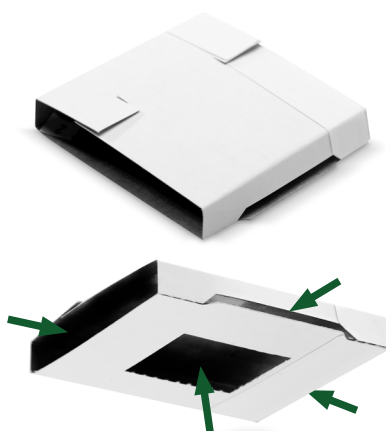
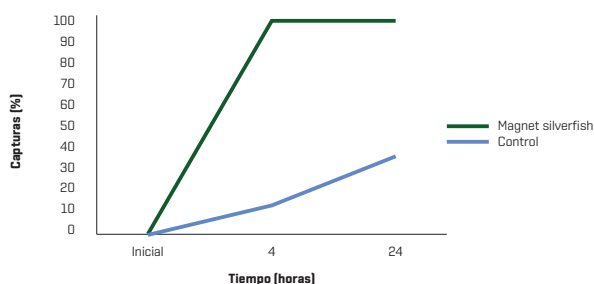

10 KITS 10% DTO
20 KITS 20% DTO

Para usar con la Pistola: Ref. 3131

p.122



▶ Ver instrucciones de montaje

Trampa especialmente diseñada para pececillos de plata con **4 entradas** e **interior oscuro**.

KO Green Spray

Solución térmica

Ref: 3754

12x 500ml

COMPRA ONLINE



Características

Control físico por congelación (-45/50°C) de insectos (cualquier fase). Fácil de usar, con cánula para insertar en nidos/refugios o rendijas. Sin biocidas. Ideal para aplicar en avispas, chinches de la cama, hormigas,...



X-LURE HHB

Monitor para atraer y atrapar el escarabajo del cuero/jamón

Ref: 3292 Kit

Ref: 3293 Pack 10 recambios

1 kit (5 monitores + 5 recambios)

Características

Monitor de plástico especialmente diseñado para atraer y atrapar al escarabajo del cuero, *Dermestes maculatus*, y al escarabajo del jamón, *Necrobia rufipes*, se recomienda sustituir los recambios cada 4-6 semanas aproximadamente.

Medidas

128x31 mm



X-LURE Multi Especies

Monitor para atraer y atrapar un amplio espectro de insectos

Ref: 3297 Kit

Ref: 3298 Pack 10 recambios

1 kit (5 monitores + 5 recambios)

Características

Diseñado para atraer un amplio espectro de insectos que atacan productos alimentarios almacenados. Los insectos quedan atrapados en su interior. Se recomienda sustituir los recambios cada 4-6 semanas. Especies atraídas por los atrayentes alimentarios: *Tribolium confusum*, *Sitophilus granarius*, *Sitophilus oryzae*, *Sitophilus zeamais*, *Rhizopertha dominica*, *Ahasverus advena*, *Oryzaephilus surinamensis*. Especies atraídas por el ferogel: *Tribolium castaneum*, *Stegobium paniceum*, *Lasioderma serricorne*, *Trogoderma granarium*.

Medidas

128x31 mm



X-LURE RWT

Monitor para atraer y atrapar el escarabajo del arroz

Ref: 3267 Kit

Ref: 3268 Pack 10 recambios

1 kit (5 monitores + 5 recambios)

Características

Monitor de plástico diseñado para atraer al escarabajo del arroz, *Sitophilus oryzae*, ataca a los granos del arroz. Los insectos quedan atrapados en su interior. Se recomienda sustituir los recambios cada 4-6 semanas.

Medidas

128x31 mm



Brida Reutilizable

Azul con interior metálico

Ref: 3234

1 kit de 100 uds

Características

Brida azul de reapertura con interior metálico detectable al detector de metales y a los rayos X.

Medidas

128x31 mm





X-LURE FIT

Monitor adhesivo para escarabajos de las alfombras

Ref: 3294 Kit

Ref: 3296 Pack 10 recambios

1 kit (5 monitores + 5 recambios)

Características

Monitor resistente con cápsula reemplazable (6-8 semanas). Combina feromonas y atrayentes para controlar varias especies de insectos. (*Tineola spp.*, *Anthrenus spp.* & *Attagenus*) Sin insecticidas y no tóxico. Acceso de 360° para los insectos. El diseño de la trampa facilita el movimiento ascendente de los insectos. La textura rugosa alrededor de la base ayuda al agarre de las plagas. Interior resbaladizo engrasado con cebo. Imposibilita la huida de los insectos. Trampa compacta y fácil de instalar con un cartucho reemplazable.

Medidas

200x100x25 mm

INSECTOS QUE ATACAN
TEJIDOS Y ROPA



3 way trap phero pack

Monitor para la detección de plagas de producto almacenado

Ref: 3444

Pack de 2 uds

Características

Dispositivo de control para la vigilancia de las siguientes plagas objetivo: *Tribolium spp.*, *Sitophilus spp.*, *Lasioderma serricorne*, *Oryzaephilus spp.*, *Trogoderma spp.*, *Blatta orientalis*, *Blattella germanica*, *Periplaneta americana*, *Supella longipalpa*, *Lepisma saccharina*, *Thermobia domestica*, *Cryptolestes ferrugineus*, *Rhyzopertha dominica* y *Liposcelis*.

100x100x141x20 mm



Magnetic Trap

Monitor triangular multi especie

Ref: 3445

10 uds

Características

Dispositivo de monitoreo para la aplicación IPM que cumple con la Norma UNI EN 16636:2015, que debe aplicarse para controlar regularmente la presencia de plagas en un lugar específico durante un tiempo definido.

150x150x193x27 mm



Rufy Trap

Dispositivo de monitoreo para *Necrobia rufipes*

Ref: 3446

1 ud

Características

Rufy Trap es un dispositivo pre-cebado para detectar el escarabajo *Necrobia rufipes*, cumpliendo con la Norma UNI EN 16636:2015.

126x126x20 mm



Twist Tie MD2

Disruptor de cópula para polillas

Ref: 3442

1 ud

Características

Cable impregnado con un alto contenido de feromonas sexuales, para saturar los receptores de las polillas macho, que los desorienta e impide la cópula, en los lugares donde se coloca. 1 metro cubre unos 300 m². Se recomienda colocarlo de 1,5-2 metros de altura. Reemplazarlo cada 3 meses aproximadamente.

Medida del cable: 10 m



**FEROMONAS
& ATRAYENTES**

Son **atrayerentes** de diversos tipos (sexuales, alimentarios o de agregación), específicos para las plagas más frecuentes que atacan a los productos almacenados, ya sean alimentarios o textiles. Indicados para combinarlos con diversos tipos de monitores.



Ref.	Plaga	Tipo de atrayente	Presentación cajitas de
3295	<i>Tineola bisselliella</i> Polilla de la ropa	Agregación	15 unidades
3286	<i>Tribolium spp</i> Escarabajo de la harina	Sexual	15 unidades
3287	<i>Plodia / Ephestia spp</i> Polilla de la harina, polilla del cacao	Sexual	15 unidades
3290	<i>Lasioderma serricome</i> Escarabajo del tabaco	Sexual	15 unidades
3291	<i>Stegobium paniceum</i> Escarabajo del pan	Sexual	15 unidades
3199	Multi especies: <i>Tribolium spp</i> , <i>Sitophilus spp</i> , <i>Trogoderma spp</i>	Alimentario	15 unidades



Monitor Anobidi Trap

Indicado para anóbidos

Ref: 3205

60 uds

Características

Monitores de cartón con adhesivo en su interior para insectos, sean polillas o escarabajos rastreros y voladores, que atacan a productos almacenados. Los monitores son combinables con los atrayerentes anteriormente mencionados.

Medidas

135x200x120 mm

MONITORES
CON ADHESIVO



Monitor Easy Trap

Indicado para palomillas

Ref: 3228

60 uds

Características

190x120 mm



MONITORES
CON ADHESIVO

Monitor Multi Trap

Indicado para anóbidos y palomillas

Ref: 3225

60 uds

Características

70x90x130 mm

MONITORES
CON ADHESIVO



Patch Feromona

Para polillas de la harina

Ref: 3409

1 kit de 50 uds

Características

Feromonas sexuales para polillas de la harina: *Plodia interpunctella*, *Ephestia spp* y *cadra spp*.



Patch Feromona

Para polillas de la ropa

Ref: 3412

1 kit de 50 uds

Características

Feromonas sexuales para polillas de la ropa tales como: *Tineola bisselliella* y *Tineola pellionella*.



Safestore

Monitor para atraer y atrapar insectos

1 Kit (10 monitores + Feromona + Instrucciones de uso)

Características

El sistema Safestore es una trampa diseñada para atraer y capturar insectos utilizando feromonas específicas, lo que permite obtener información valiosa sobre las plagas. Esto incluye la identificación de especies, el cálculo de niveles de población, el seguimiento de su evolución, la localización de focos o vías de entrada, y la evaluación del estado de su ciclo biológico. Safestore está disponible para una variedad de insectos, especificados en una tabla correspondiente.



Monitor Diamante:
Para insectos voladores



Monitor de plástico transparente:
Para insectos no voladores

Ref.	Tipo de trampa	Plaga
3280	Monitor de plástico transparente Easy read trap SS10P-CFB	<i>Tribolium sp</i>
3281	Monitor diamante Diamond SS10D-CFB	Especies de tribolio gorgojo o escarabajo de la harina
3283	Monitor diamante Diamond SS10D-P/E	<i>Plodia y Ephestia sp</i> Especies de polillas Pol. del cacao, pol. bandeada
3284	Monitor de plástico transparente Easy read trap SS10P-CB	<i>Lasioderma serricome</i>
3289	Monitor diamante Diamond SS10P-BB	<i>Stegobium paniceum</i> Escarabajo del pan

Xlure Checkpoint

Trampa para polillas e insectos voladores

Ref: 3209 Kit

Ref: 3847 Placa

1 Kit (10 monitores + Feromona + Instrucciones de uso)

Características

Trampa de plástico, de gran capacidad para la captura de insectos voladores tales como polillas (*Plodia spp*, *Ephestia spp*) y otros. Diseñada con cuadrados blancos y negros que aumentan su capacidad de atracción para estos insectos y soporte para emplazar la feromona específica.

Medidas

160x220 mm



Feromona para *Plodia* y *Ephestia*

Feromona para Xlure Checkpoint

Ref: 3287

15 uds



Resultados en 5min

TruDETX NEW

Prueba rápida para la detección de las chinchas de cama

Ref: 3448

Kit de 5 uds

envu

Características

Resultados científicamente sólidos: detecta incluso pequeñas infestaciones de chinchas con más del 90% de precisión.

Resultados rápidos: los resultados de las pruebas están disponibles en cinco minutos.

Fácil de usar: Requiere poca formación, pruebas in situ rápidas y sin complicaciones

Composición

Test antigenico.

Cada estuche contiene 5 tests, 5 hisopos y 5 tubos.

Beneficios

Resultados entre 5 minutos.

Más del 90% de precisión.

Cómo usar

Utilice el hisopo para recoger residuos en las superficies de camas y sofás. Sumerja el hisopo en líquido y hágalo girar durante unos 15 segundos.

Deje caer 3 gotas en el pocillo. Espere 5 minutos.



SLIDER Trampa para chinchas

Monitor trampa para chinchas de cama

Ref: 3436

Pack de 12 uds

Características

Monitor pequeño, discreto y compacto para monitorizar chinchas de cama *Cimex lectularius*, con adhesivo y atrayente olfativo incorporado.

Medidas

70x50x17mm



Bluestar Cimex

Detector de restos de chinchas de cama

Ref: 3439

1 kit (4 aplicaciones)

Características

Detector de excrementos y zonas de desplazamiento de chinchas.

Funciona con Luminol (reacciona con la hemoglobina), iluminando la zona con un suave color azul visible a simple vista (en oscuridad).

Monitor Easy Bugs

Monitor para chinchas de cama

Ref: 3443

10 uds

Características

Monitor de plástico con adhesivo incorporado, para chinchas de cama, *Cimex lectularius*, viene con atrayentes olfativos y varias entradas de acceso.

Medidas

170x30x4 mm

Bolsa hidrosoluble

Bolsas para chinchas de cama

Ref: 3406

1 caja de 100 uds

Características

Las bolsas hidrosolubles están fabricadas con un derivado del alcohol polivinílico (PVA) que es un polímero sintético, soluble al agua fría y biodegradable. Una vez llenas con la ropa contaminada por chinchas, se cierran con su cinta y se introducen directamente en la lavadora.

Medidas

660x840 mm





POSIBILIDAD DE FABRICAR FUNDAS A MEDIDA

Bedefender Plus

Fundas para colchón con materiales antichinchas

Características

- Ultra suave, impermeable y transpirable.
- Cierre con cremallera, estanco.
- Tejido 100% microfibra con tratamiento antiácaros Acarsan (R) (cara interior).
- Recubrimiento interno 100% poliuretano.
- Barrera antiácaros, antiparásitos y antichinchas.
- Adaptables a colchones de hasta 28 cm de alto.

TRATAMIENTO ANTIACAROS TOTAL

Medidas	Ref.
80x190 cm	3714
90x190 cm	3705
90x200 cm	3715
105x190 cm	3712
120x200 cm	3713
135x200 cm	3724
140x190 cm	3729
150x200 cm	3725
160x200 cm	3726
180x200 cm	3727



10 UNIDADES 5% DTO

20 UNIDADES 10% DTO



Impermeable / Transpirable

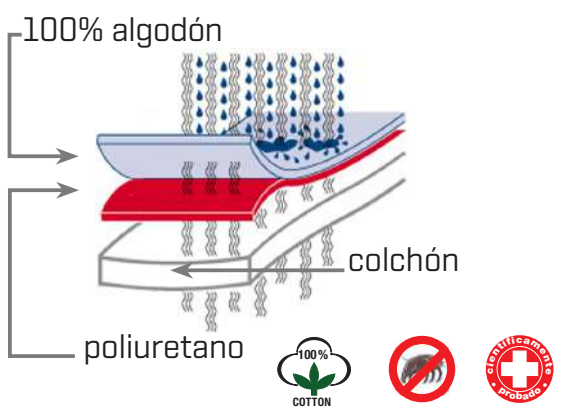

SISTEMA CERTIFICADO POR LA UNIVERSIDAD DE NAVARRA
 Certificado por el laboratorio de entomología que demuestra que nuestras fundas tienen una barrera completa antiácaros, chinchas y otros insectos de los colchones. Aparte son impermeables y protegen a los colchones de los líquidos y deposiciones producidas por la incontinencia, manteniéndolos secos pero permitiendo su transpirabilidad.



Bedefender Plus

Fundas para almohadas con materiales antichinchas
 Ref: 3708

1 ud

Medidas 90x45 cm



Cimex Eradicator

Para la eliminación de los chinches de cama

Ref: 3730

1 ud

Características

Cimex Eradicator es un aparato que emite vapor seco sobrecalentado a 180°C, ideal para la eliminación de las chinches de cama *Cimex lectularius* y otros insectos rastreros.

Ventajas

Ideal para programas de IPH.
 Sin uso de productos químicos.
 Vapor seco sobrecalentado hasta 180°C.
 Útil en cualquier superficie (tejido, madera, metal...).
 Patente mundial Póiti.
 Elimina malos olores generados por las chinches.
 Puede ser usado en presencia de personas.
 Caldera con 2 litros de capacidad útil.
 Regulación de vapor continua.
 Incluye 2 frascos de HP MED.
 Certificado desinfección Térmica.

Medidas

360x420 mm

Peso

4,9 Kg



Hpméd

Coadyuvante

Ref: 3731

Pack de 2 frascos de 50 ml



Características

HPMED es un coadyuvante que ayuda a disgregar la sustancia pegajosa que adhiere los huevos a las superficies. Ideal para el Cimex Eradicator.



Polti Cimex Eradicator Plus

Dispositivo de desinfección por vapor(DDV)

Ref: 3739

1 ud

Características

POLTI CIMEX ERADICATOR PLUS es un Dispositivo de Desinfección a Vapor (DDV) que cumple con la norma médica AFNOR NF T72-110. Elimina chinches y sus huevos sin insecticidas, con vapor saturado seco a 180°C. También actúa como virucida, bactericida, esporicida, fungicida y levuricida. Puede mezclarse con detergente HPMed para eliminar olores. Eficaz contra el 99.999% de los microorganismos en diversas superficies y tejidos, incluso en áreas difíciles y zonas de anidación.

Características técnicas

Alimentación: 220-240 V - 50-60 Hz
 Longitud de la manguera de vapor: 2,5 m
 Longitud del cable de alimentación: 6 m
 Capacidad del depósito de llenado: 3 l
 Potencia total: 1900 W
 Potencia de la caldera: 1100 W
 Potencia del erogador de vapor: 750 W
 Emisión acústica: 77 dB (A)
 Código del producto: PTEU0308

Accesorios incluidos

12 botellas monouso de HPMed 50 ml + 1 botella vacía
 15 mechas
 Accesorio concentrador de flujo recto
 Accesorio concentrador de flujo curvo
 20 viales Kalstop
 Cepillo de latón para la limpieza de la boquilla de vapor
 Embudo y jarra
 Guantes de protección
 Bolsa de accesorios
 Protocolo de uso

Beneficios

Sin el uso de insecticidas y químicos.
 En sólo unos segundos, descompone la carga bacteriana, fúngica y vírica.
 Seguro: el vapor puede dispensarse en presencia de personas.
 Rapidez de aplicación y acción.
 Ningún contacto con las superficies = ningún riesgo de contaminación.
 Método universal para cualquier tipo de superficies.
 No causa ningún daño a las superficies.
 Acción total: llega incluso a los rincones menos accesibles.
 Se evapora inmediatamente, sin necesidad de tratamientos y sin dejar residuos.



Medidas

45x39 cm

Peso

13 Kg





Procerex Collar

Trampa para atrapar orugas de la procesionaria
Ref: 3375



1 ud

Características

Trampa ingeniosa y simple para atrapar orugas de la procesionaria del pino. La misma trampa se puede reutilizar varios años. Se puede ajustar al diámetro del árbol (hasta 35 cm). Puede usarse durante periodos de captura largos (diciembre a abril).

Medidas

129 cm

Accesorios

Para Procerex collar

Ref: 3377 Extensión collar (120 cm)

Ref: 3357 Bolsa recambio

1 ud

1 ud



Kit Procerex Pro

Kit de 10 collares Procerex

Ref: 3358

1 kit con 10 uds

Características

Kit compacto para capturar orugas de procesionaria, adaptable hasta para 10 árboles que se puede cortar a medida, según sus necesidades. Tira de espuma y deflector (16 metros). Sistema de sujeción (10 correas, 10 tensores, 20 bridas). 10 bajantes y 10 bolsas recolectoras.

Medidas

16 metros

Aspirador W1

De mochila

Ref: 3390

1 ud



Características

Compacto y ligero que dispone de un cómodo arnés anatómico para llevar colgado. **Potencia máxima de aspiración:** 1.450W. **Tensión de servicio** 220-240V, **Nº de motores:** 1, **Capacidad efectiva:** 5 litros. **Capacidad útil bolsa de polvo:** 3,3 litros. **Enfriamiento:** 290mbar. **Max. Potencia:** 60dbA. **Consumo eléctrico:** 1.450W. **Peso** 4,8 kg.

Accesorios

Accesorios estándar incluidos: Manguera completa 1,5 metros, tubo telescópico de aluminio, tubo de aspiración estándar de 0,5 metros, boquilla de suelo RD285, boquilla para suelo D320, boquilla para tapicería, cepillo redondo, lanza plana, filtro de cartucho, filtro textil suave.

Medidas

240x240x495 mm

Accesorios

Para aspirador W1

Ref: 3391 Filtro cartucho EPA

Ref: 3392 Bolsa filtro papel

1 ud

Kit 10 uds

Thermicide

NEW

Sistema físico para el control de plagas
Ref: 3690

SIN
BIOCIDAS
NI QUÍMICOS

1 pistola + 2 linternas recargables + 1 Cable USB-C + 2 cápsulas gas 1 Manual

Características Sistema de control FÍSICO (sin biocidas ni productos químicos).
Tecnología verde y segura;
 De fácil **utilización** y operatividad.
 Sin posibilidad de **resistencias/adaptaciones**.
 Afecta a todas las fases del insecto.
Compatible con otras medidas de control a posteriori.
 Inspección; Movilización instantánea de insectos por efecto CO₂ y calor.
Optimización del tiempo efectivo.
 Bajo coste de utilización. **Cada cartucho dura 8h de uso continuo.**
Linterna: Dispone de 3 modos: alumbrado fuerte, alumbrado suave y ráfagas. Utilizar preferentemente el alumbrado suave para una mayor duración de la batería.
 Se recarga con cable USB/USB-C suministrado.
 Cada equipo se entrega con **2 linternas recargables.**

Beneficios **EFICAZ:** Combinación sinérgica de T(°C) + aire + CO2
PRÁCTICO: Diseño adaptado para el usuario profesional
RÁPIDO: Detección rápida de focos de presencia y eliminación de insectos por contacto directo.

Cómo usar Debe aplicarse a unos **20 cm de la zona a tratar**, y manteniendo un ligero movimiento de vaivén para evitar quemar las superficies.
 Se deberá tener en cuenta que el calor sube; El punto más caliente del chorro de CO₂ se encuentra a unos 5cm por encima del punto recto teórico.

Utilizar siempre la linterna y mantener siempre cargada la linterna de recambio.
 Llevar siempre un recambio de cartucho de gas.
 Antes de guardar el equipo en el maletín, deberá esperarse unos minutos para que se enfríe.

Precuciones
 El tubo exterior de fibra de carbono alcanza gran temperatura; evitar en todo momento el contacto directo y el contacto accidental con otras superficies.
Leer atentamente el manual de instrucciones.

Contenido Maletín
 Pistola CO₂
 2 linternas recargables
 Cable USB-C
 2 cápsulas de gas
 Manual de instrucciones

Medidas
 Alto: 38 cm
 Ancho: 20 cm
 Peso total: 600 g



Posición del Tripode





Roedores

Soluciones eficaces

K.O.RAT
BRODIFACOUM
3767
59



K.O.RAT
BROMADIOLONA
3765
59

K.O.RAT GEL
BRODIFACOUM
3771
61



K.O.RAT GEL
BROMADIOLONA
3770
61

K.O.RAT PASTA
BRODIFACOUM
3778
60



NEW
GENERATION®
Varias ref.
64

TALON BLOCK
3073
66



SELONTRA
3763
69

NEW
RACUMIN FOAM
3757
73



NEW
AUROTRAP COLLECT
3886
73

SAFETRAP
3870
74



NEW
LANA DE ACERO
MYLVA
3236
75



CONTROL DE ROEDORES

ROEDORES



K. RAT
La solución

K.O. Rat Brodifacoum

Bloque rodenticida de 20g para profesional especializado

Ref: **3766** 12kg (50 ppm)

Ref: **3767** 12kg (25 ppm)

Ref: **3764** 3kg (25 ppm)



COMPRA ONLINE



Características

Bloque formulado con una mezcla de varios **cereales** de granulometrías distintas. **Incorpora ingredientes alimenticios altamente apetentes** y atrayentes para los roedores incluso en presencia de otras fuentes de alimento. Múltiples aristas para satisfacer la necesidad de roer de ratas y ratones. Bloque de alta duración por su alta tenacidad y su resistencia a la humedad (no sumergible en agua) y a la contaminación microbiológica.

Modo de empleo

Emplazar entre 50-200 gramos en portacebos correctamente etiquetados. Aplicar en el interior de instalaciones fijas o móviles, medios de transporte.

Composición

Brodifacoum	0,005% / 0,0025%
Substancia de sabor amargo	0,001%
Excipientes c.s.p	100%

Registro biocidas

ES/MR(NA)-2018-14-00260 (50 PPM)
ES/BB(NA)-2018-14-00539 (25PPM)

Plazo de seguridad

No tiene

A partir de **96kg** **15% DTO**

- **Menor volumen**, mejor almacenamiento.
- **Retrañilado**: Menor **pérdida de producto** por rozamiento.
- **Mejor conservación**, paquetes de 1 kilo.
- **Mejor logística** de reparto, los paquetes de kilo llevan su etiqueta que permite la entrega individual a los técnicos.
- **Mejor gestión de residuos**, solamente hay que gestionar el plástico del retrañilado.
- **Menor uso de plásticos** = menor huella de carbono.



Less Plastic

Optimización del packaging + Producto - Espacio



K.O. Rat Bromadiolona

Bloques rodenticidas de 20g

Ref: **3765**

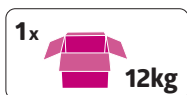

ATENCIÓN
50 PPM

COMPRA ONLINE



Características

Bloque formulado con una **mezcla de varios cereales** de granulometrías distintas. Incorpora ingredientes alimenticios altamente apetentes y atrayentes para los roedores incluso en presencia de otras fuentes de alimento. Múltiples aristas para satisfacer la necesidad de roer de roedores. De alta duración, alta tenacidad y resistencia a la humedad (no sumergible en agua) y a la contaminación microbiológica.

Modo de empleo

Emplazar entre 50-200 gramos en portacebos etiquetados. Aplicar en el interior y alrededor de instalaciones fijas o móviles, medios de transporte, áreas abiertas, vertederos y alcantarillado.

Composición

Bromadiolona	0,005%
Substancia de sabor amargo	0,002%
Excipientes c.s.p	100%

Registro biocidas

ES/APP(NA)-2018-14-00190

Plazo de seguridad

No tiene

A partir de **96kg** **15% DTO**





K.O. Rat Pasta Brodifacoum

25 PPM

Raticida en forma de pasta fresca

Ref: 3778 Caja 5kg

Ref: 3779 Caja 20kg

con aroma
Chocolate



Características	Raticida en forma de pasta fresca de alta palatabilidad tanto para ratas como ratones gracias a su textura y atrayentes alimentarios.	
Modo de empleo	Emplazar entre 50-200 gramos en portacebos correctamente etiquetados. Aplicar en el interior de instalaciones fijas o móviles.	
Composición	Brodifacoum Substancia de sabor amargo Excipientes c.s.p	0,0025% 0,001% 100%
Registro biocidas	ES/BB(NA)-2018-14-00563	
Plazo de seguridad	No tiene	

A partir de 120kg 15% DTO



Serpa Rat Pasta Bromadiolona Plus

Raticida en forma de pasta fresca

Ref: 3083 Caja 5kg

Ref: 3085 Caja 20kg

ATENCIÓN
50 PPM



Características	Raticida en forma de pasta fresca de alta palatabilidad tanto para ratas como ratones gracias a su textura y atrayentes alimentarios.	
Modo de empleo	Colocar entre 50 y 100 gramos de producto dependiendo si son ratas o ratones, dentro de portacebos, cada 5-10 metros.	
Composición	Bromadiolona Substancia de sabor amargo Excipientes c.s.p	0,005% 0,002% 100%
Registro biocidas	ES/BB(NA)-2018-14-00454	
Plazo de seguridad	No tiene	

A partir de 120kg 15% DTO



Serpa Rat Pasta Brodifacoum

50 PPM

Raticida en forma de pasta fresca

Ref: 3084 Caja 5kg

Ref: 3081 Caja 20kg



Características	Raticida en forma de pasta fresca de alta palatabilidad tanto para ratas como ratones gracias a su textura y atrayentes alimentarios.	
Modo de empleo	Emplazar entre 50-200 gramos en portacebos correctamente etiquetados. Aplicar en el interior de instalaciones fijas o móviles.	
Composición	Brodifacoum Substancia de sabor amargo Excipientes c.s.p	0,005% 0,001% 100%
Registro biocidas	ES/BB(NA)-2018-14-00304	
Plazo de seguridad	No tiene	

A partir de 120kg 15% DTO

K.O. Rat Gel Brodifacoum

Rodenticida en forma de gel

Ref: 3771

24 x 300g

25 PPM

COMPRA ONLINE



Características

Rodenticida en forma de gel dentro de un tubo fácil y cómodo de aplicar y dosificar dentro de portacebos. Alta palatabilidad gracias a su textura y atrayentes alimentarios. Estable a temperatura, humedad y contaminación bacteriana o fúngica. Aplicación sin contacto ni manipulación del producto.

Modo de empleo

Colocar entre 50 y 100 gramos de producto dependiendo si son ratas o ratones, dentro de portacebos, cada 5-10 metros.

Composición

Brodifacoum	0,0025%
Substancia de sabor amargo	0,002%
Excipientes c.s.p	100%

Registro biocidas

ES/MR(NA)-2019-14-00576

Plazo de seguridad

No tiene

Usar con la Pistola: Ref. 3139



116

Usar con la Pistola: Ref. 3135



116

24 TUBOS 10% DTO

48 TUBOS 20% DTO

K.O. Rat Gel Bromadiolona

Rodenticida en forma de gel

Ref: 3770

24 x 300g

ATENCIÓN
50 PPM

COMPRA ONLINE



Características

Rodenticida en forma de gel dentro de un tubo fácil y cómodo de aplicar y dosificar dentro de portacebos. Alta palatabilidad gracias a su textura y atrayentes alimentarios. Estable a temperatura, humedad y contaminación bacteriana o fúngica. Aplicación sin contacto ni manipulación del producto.

Modo de empleo

Colocar entre 50 y 100 gramos de producto dependiendo si son ratas o ratones, dentro de portacebos, cada 5-10 metros.

Composición

Bromadiolona	0,005%
Substancia de sabor amargo	0,002%
Excipientes c.s.p	100%

Registro biocidas

ES/BB(NA)-2018-14-00454

Plazo de seguridad

No tiene

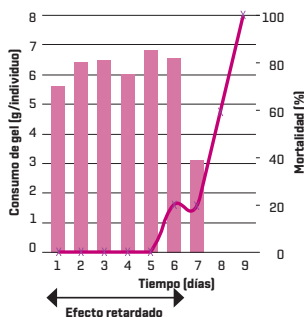

Consumo de gel (g/individuo) Mortalidad (%)

Estudio elaborado en CERETOX (Centre de Recerca en Toxicologia) de la Universidad de Barcelona, con ratas y presencia de alimento alternativo.



Usar con la Pistola: Ref. 3139



116

Usar con la Pistola: Ref. 3135



116

24 TUBOS 10% DTO

48 TUBOS 20% DTO



Neo Serpa Block

Bloques parafinados de aprox. 100g

Ref: 3077



ATENCIÓN
50 PPM



Características	Bloque parafinado con alambre incorporado de 100g para aplicar en alcantarillado y alrededor de edificios.	
Modo de empleo	Colocar 100-200 gramos por portacebo o punto de cebado.	
Medidas	46x46x54 mm aprox.	
Composición	Bromadiolona Sustancia de sabor amargo Excipientes c.s.p	0,005% 0,002% 100%
Registro biocidas	ES/APP(NA)-2018-14-00189	
Plazo de seguridad	No tiene	



Serpa-Rat Grano Bromadiolona

Rodenticida en grano

Ref: 3086



ATENCIÓN
50 PPM



Composición	Bromadiolona Sustancia de sabor amargo Excipientes c.s.p	0,005% 0,002% 100%
Registro biocidas	ES/APP(NA)-2018-14-00174	
Plazo de seguridad	No tiene	



Serpa-Rat Brodifacoum 29 PMM

Bloques parafinados de 50g

Ref: 3091

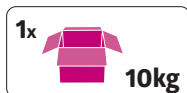

Características	Bloque parafinado para su uso en interior, alrededor de edificaciones y en alcantarillado.	
Modo de empleo	Colocar 10-200 gramos anclado/sujeto, dentro de portacebos o en madrigueras, evitando que el cebo entre en contacto con aguas residuales.	
Composición	Brodifacoum	0,0029%
Registro biocidas	ES/MR(NA)-2019-14-00589	
Plazo de seguridad	No tiene	





NEW

PEST CONTROL



UNA GAMA COMPLETA DE PRODUCTOS PARA UN CONTROL DE ROEDORES

EFICAZ Y SEGURO



es una marca de

LIPHATECH

®Marcas registradas LIPHATECH®

GENERATION® BLOQUES

NEW

Bloque extrusionado de 20g

Ref: 3641 Caja 10kg

Ref: 3644 Cubo 7kg

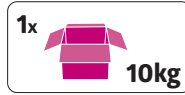

Características

Bloque extrusionado de 20g con múltiples aristas para facilitar la ingestión para todo tipo de emplazamientos y resistente a la humedad.

Medidas

Turbo extrusión

Proceso termomecánico original que proporciona una doble textura al bloque: Aireada en el interior y comprimida en el exterior.

Modo de empleo

Organismos diana	Dosis de aplicación	Nivel infestación	Distancia entre portacebos	
			Interior	Exterior
Rata parda Rata negra	Hasta 200 g	Baja	8-10 metros	
		Alta	4-5 metros	
Ratón	Hasta 50 g	Baja	2-3 metros	
		Alta	1-1.5 metros	

Composición

Difetialona

0,0025%

Registro biocidas

ES/MR(NA)-2018-14-00017

Plazo de seguridad

No tiene



Generation® GRANO'TECH

NEW

Cebo en grano de trigo en bolsitas de 25g

Ref: 3642 Caja 10kg

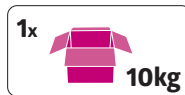

Características

Grano Tech es una formulación innovadora fabricada mediante turbo-impregnación que le confiere mayor homogeneidad de tamaño, más resistencia a la germinación, mayor resistencia a la humedad y no deja residuos de polvo al manipularlo.

- Tasa de polvo < 0,1%

- Tasa de germinación cercana a 0

Medidas

Turbo Impregnación

Tecnología de impregnación continua y homogénea de todos los granos.

Modo de empleo

Organismos diana	Dosis de aplicación	Nivel infestación	Distancia entre portacebos	
			Interior	Alrededor edificaciones
Rata parda Rata negra	Hasta 200 g	Baja	8-10 metros	
		Alta	4-5 metros	
Ratón	Hasta 50 g	Baja	2-3 metros	-
		Alta	1-1.5 metros	-

Composición

Difetialona

0,0025%

Registro biocidas

ES/MR(NA)-2018-14-00023

Plazo de seguridad

No tiene



GENERATION® PAT'

NEW

Pasta fresca en porciones de 10g

Ref: 3640 Caja 10kg

Ref: 3645 Cubo 5kg



Características

Pasta fresca sabrosa, fresca, en una bolsa porosa de 10g para liberar el aroma del cereal. Es la solución para sitios con fuerte y variada competencia alimentaria.

Medidas

Turbo mixing

Técnica de mezcla intensiva de cereales, grasas y otros ingredientes para conseguir una textura y palatabilidad únicas.

Modo de empleo

Organismos diana	Dosis de aplicación	Nivel infestación	Distancia entre portacebos	
			Interior	Alrededor edificaciones
Rata parda Rata negra	Hasta 200 g	Baja	8-10 metros	
		Alta	4-5 metros	
Ratón	Hasta 50 g	Baja	2-3 metros	
		Alta	1-1.5 metros	

Composición

Difetialona

0,0025%

Registro biocidas

ES/MR(NA)-2018-14-00019

Plazo de seguridad

No tiene



GENERATION® MIX

NEW

Cebo en grano de cereales en bolsa de 10kg

Ref: 3643 Saco de 10Kg



Características

Mezcla de semillas EXTRA de avena, maíz y girasol. La mezcla es la solución perfecta para los lugares secos.

Medidas

Turbo Impregnación

Tecnología de impregnación continua y homogénea de todos los granos.

Modo de empleo

Organismos diana	Dosis de aplicación	Nivel infestación	Distancia entre portacebos	
			Interior	Alrededor edificaciones
Rata parda Rata negra	Hasta 200 g	Baja	8-10 metros	
		Alta	4-5 metros	
Ratón	Hasta 50 g	Baja	2-3 metros	
		Alta	1-1.5 metros	

Composición

Difetialona

0,0025%

Registro biocidas

ES/MR(NA)-2018-14-00024

Plazo de seguridad

No tiene





Talon Soft XT

25 PPM

Raticida en forma de pasta

Ref: 3078

10x 300g



Aplicación rápida con pistola MYLVA (ref. 3139)



Modo de empleo	Para ratas se recomienda usar unos 50 gramos por portacebos y unos 8 gramos en el caso de ratones. Colocar varios portacebos distanciados entre sí de 5 a 10 metros, en zonas de paso, donde se observen rastros o signos de actividad.	
Beneficios	APLICACIÓN RÁPIDA POTENTE, mata de una sola ingestión. EFICAZ, efectivo contra cepas resistentes a otros anticoagulantes. ALTA PALATABILIDAD. MAYOR SEGURIDAD, contiene una sustancia amarga para prevenir el consumo humano accidental.	
Composición	Brodifacoum	0,0025%
	Sustancia de sabor amargo	0,001%
	Excipientes c.s.p	100%
Registro biocidas	ES/MRF(NA)-2021-14-00756-3-2	
Plazo de seguridad	No tiene	



Talon Block

Bloque rodenticida parafinado de 20g

Ref: 3073

1x 10kg

ATENCIÓN
50 PPM



Modo de empleo	Para ratas se recomienda usar de 1 a 5 bloques por punto de cebo según la severidad de la infestación. Colocar varios portacebos distanciados entre sí de 5 a 10 metros. Para ratones se recomienda usar un bloque por portacebo distanciados de 1 a 2 metros entre sí.	
Beneficios	EFICAZ, efectivo contra cepas resistentes a otros anticoagulantes. APETENTE, hecho de cereales de alta calidad. COMPACTO, buen parafinado y compactación garantiza no dejar restos expuestos MAYOR SEGURIDAD, contiene amargante para ayudar a impedir el consumo humano accidental.	
Medidas	36x36x14 mm	
Composición	Brodifacoum	0,005%
	Sustancia de sabor amargo	0,001%
	Excipientes c.s.p	100%
Registro biocidas	ES/MR(NA)-2019-14-00395	
Plazo de seguridad	No tiene	



Talon Block XT 25 PPM

Bloque rodenticida parafinado de 20g

Ref: 3098



Características

Es un bloque parafinado formulado con alimentos de alta calidad para proporcionar una máxima apetencia para los roedores y está formulado en base a brodifacoum. La parafina protege de la humedad e incrementa su durabilidad. Contiene una sustancia amarga para prevenir la ingestión accidental por organismos no diana.

Modo de empleo

Para ratones se recomienda colocar 20-40 gramos dentro de portacebos. Para ratas se recomienda usar 100-200 gramos de cebo dentro de portacebos.

Composición

Brodifacoum	0,0025%
Benzoato denatonium	0,001%
Excipientes c.s.p	100%

Registro Biocidas

ES/BB(MR)-2019-14-00620

Plazo de seguridad

No tiene





Cámbiate a Selontra®

La tecnología de cebado rápido

- Hasta 3 veces más rápido que los rodenticidas anticoagulantes
- Efecto de «interrupción de la alimentación a las 24h»
 - Menor consumo de cebo
 - Menor contaminación de alimentos
- No persistente en el medio ambiente ni bioacumulativo
- Rompe el ciclo de resistencia
 - Diferente modo de acción

¡Cebado permanente autorizado*!
(seguir recomendaciones de la etiqueta).

* para profesional especializado

Programa gratuito de formación y cualificación online



Para recibir tu certificado digital recomendado antes de la primera compra del producto entra en:

www.training.selontra.com

Selontra

Rodenticida con colecalciferol

Ref: 3763



COMPRA ONLINE



Características

Rodenticida **no anticoagulante** altamente apetecible para un control más rápido de las infestaciones, incluso en las situaciones más difíciles.

- El control de la infestación es posible en tan solo 7 días
- Ahorra tiempo y mejora la productividad
- Optimiza el uso de recursos
- Equilibrio entre rendimiento e impacto medioambiental
- Rompe el ciclo de resistencia

Ventajas

El colecalciferol es un compuesto de **vitamina D**. Los principales riesgos de intoxicación por colecalciferol son la hipercalcemia y la hiperfosfatemia, que pueden causar problemas gastrointestinales, renales, cardíacos y neurológicos. La **calcificación** de los tejidos **es irreversible**.

Composición	Colecalciferol	0,075%
Registro biocidas	ES/MR(NA)-2020-14-00711	
Plazo de seguridad	No tiene	



Solución **sin APK** [anticoagulante]



Uso: Profesionales y profesionales especializados en entornos urbanos y rurales

Campo de uso: Dentro y alrededor de los edificios

Especies que tratar:

- Rata parda (*Rattus norvegicus*)
- Rata negra (*Rattus rattus*)
- Ratones domésticos (*Mus musculus*)

Dosificación:

- Para ratas: 100 g a 140 g (5 a 7 bloques) cada 5 - 10 metros
- Para ratones: 20 g a 40 g (1 o 2 bloques) cada 1 - 2 metros

Dosis letal por especie:

- Rata parda: 13,7 g = 55% del consumo diario
- Rata negra: 8,6 g = 57% del consumo diario
- Ratones domésticos: 1,4 g = 28% del consumo diario



Magnet Comprimidos Placebo

Cebo alimentario para roedores en comprimidos

Ref: 3777



40 blisters x6 comprimidos de 0,5g

SIN NECESIDAD DE TOCAR EL PRODUCTO

COMPRA ONLINE



Características

Comprimidos atrayentes, sin materia activa, para la detección y monitorización de roedores. Los comprimidos tienen un alto poder de atracción y palatabilidad que no pierden con el tiempo. Su eficacia es de larga duración, ya que son resistentes a la humedad y la temperatura. Ideales para utilizar con "snap trap" o trampas de captura.

Modo de empleo

Colocar 1 o 2 comprimidos por cada trampa y emplazarlas cerca de los refugios o lugares de paso de los roedores. Reemplazar cuando se haya consumido.

Composición

Excipientes alimentarios c.s.p 100%

Plazo de seguridad

No tiene



Magnet Gel Rats

Cebo alimentario para roedores en comprimidos

Ref: 3092



6x 300g

COMPRA ONLINE



Características

Cebo alimentario en forma de gel para todo tipo de roedores. El gel incorpora atrayentes alimenticios. Potencia la capacidad de captura en trampas de captura y placas adhesivas para roedores. Perdurabilidad, se mantiene efectivo durante semanas. Reduce el número de tratamientos de control. Respetuoso con el medio ambiente, no contiene I.A.T.

Modo de empleo

Emplazar MAGNET GEL RATS en la parte central de la trampa ya sea adhesiva, basculante o de captura múltiple, a una dosis de unos 20 gramos.

Medidas

46x46x54 mm aprox.

Composición

Excipientes alimentarios c.s.p 100%

Plazo de seguridad

No tiene

6 TUBOS 10% DTO

18 TUBOS 20% DTO



Para usar con la Alargador - Pistola: Ref. 3135

116



USO RECOMENDADO CON:



3368

3211

3216

3217

Magnet Block Placebo

Bloques de aprox. 20g

Ref: 3074



COMPRA ONLINE



Características	Bloque sin materia activa. Especial para la detección y monitorización de roedores.	
Modo de empleo	Emplazar en lugares donde se quiera minimizar el uso de rodenticidas.	
Composición	Excipientes alimentarios c.s.p	100%
Plazo de seguridad	No tiene	

96 Kg **15% DTO**



- **Menor volumen**, mejor almacenamiento.
- Retractilado: Menor **pérdida de producto** por rozamiento.
- Mejor **conservación**, paquetes de 1 kilo.
- **Mejor logística** de reparto, los paquetes de kilo llevan su etiqueta que permite la entrega individual a los técnicos.
- **Mejor gestión de residuos**, solamente hay que gestionar el plástico del retractilado.
- **Menor uso de plásticos** = menor huella de carbono.

Less Plastic

Optimización del packaging
+ Producto - Espacio



USO RECOMENDADO CON:



Portablock Placebo

Con bloques placebo de 20g

Ref: 3089

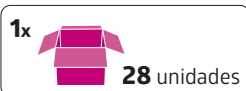

COMPRA ONLINE



Características	Portablocos de plástico para ratones, listo para ser usado, incorpora 2 bloques de Magnet Block Placebo	
Medidas	90x34x94 mm	
Composición	Excipientes alimentarios c.s.p	100%
Plazo de seguridad	No precisa	





Scare-Rat Protect

Aerosol modificador de conducta

Ref: 3775



Características

Aerosol para proteger frente a mordeduras de roedores: cuadros eléctricos, espumas aislantes, vainas de protección, cableados crea una fina película de protección, no contiene biocida.



Scare-Rat Granulado

Granulado modificador de conducta

Ref: 3774



Características

Granulado para ratas y ratones, sin biocidas. Actúa a nivel neuronal modificando los hábitos de conducta de los roedores logrando desalojar y/o alejarlos de las zonas tratadas y evitando su retorno. Colocar una bolsita cada 25 m³.



Nara Spray

Placebo en spray

Ref: 3753



Características

Novedoso y revolucionario placebo en spray, listo para ser usado, con olor y sabor a carne. Es específico para atraer a todo tipo de ratas y ratones a trampas de captura o portacebos.

Ideal para colocarlo en portacebos o trampas de captura múltiple. El olor, en el interior de portacebos es efectivo durante 1-2 meses. Incluso permite hacer "caminos de olor" hasta el punto de captura o cebado.



Nara Lure

Placebo en bloque de 1,5g

Ref: 3751

Pack de 100 uds de 1,5g

Características

De tamaño ideal para emplazarlos en trampas y cepos tipo Snap o Big Snap.

Medidas

15x15x17 mm

Racumin Foam

NEW

Rodenticida de contacto en espuma

Ref: 3757

Para
RATAS &
RATONES



envu



Características

Garantiza un control efectivo de roedores, gracias a su acción complementaria a los cebos alimenticios.
Eficaz, aunque el roedor no sea atraído por el cebo, gracias a su acción de contacto.
Los roedores ingieren el producto tras limpiarse después de entrar en contacto con la espuma.

Dosificación

Aplicar a lo largo de caminos de los roedores, a la salida de los escondites y madrigueras.
4-30g de espuma para madriguera o camino.

Beneficios

No está influenciado por la presencia de otras fuentes de alimentos competidoras.
Para:
Rata
Ratón

Composición

Cumatralilo 0,4062%
Isotridecanol etoxilado 1,8%

Registro biocidas

ES/MR(NA)-2018-14-00358

Plazo de seguridad

No tiene



AuroTrap COLLECT

NEW

Trampa de impacto para ratas

Ref: 3886 AuroTrap Collect

Ref: 3887 Bateria (Pack de 2uds)

Ref: 3888 Cartucho CO₂ (Pack de 10uds)

1 ud



Características

AuroTrap es un sistema eficaz de control de roedores que atrapa y mata ratas de forma humanitaria, sin el uso de rodenticidas. Transformar el control de roedores tradicional y reactivo en un control de roedores efectivo, proactivo y que recopile datos.

Las trampas están construidas con plástico reciclado y se montan fácilmente en la pared o en el suelo. El modelo "Collect" tiene un compartimento que oculta discretamente los cadáveres del público.

Cuando la rata sube a la trampa, se activa un cartucho de CO₂, que activa un pistón, que mata al animal utilizando aire comprimido. Cada cartucho de CO₂ contiene suficiente aire comprimido para atacar a unas 80 ratas. Los cilindros de CO₂ adicionales se pueden comprar por separado.

Necesaria conexión en servidores de Aurocon (PVP a consultar)

Características Técnicas

Altura: 35 cm
Ancho: 44 cm
Profundidad: 16,3 cm
Peso: 3 Kg
Capacidad del cartucho: 80 muertes
Peso cartucho CO₂ : 140 g

Incluye:
- Trampa
- Bateria
- Cartucho



Safetrap Automatic 25

Trampa de impacto para ratas

Ref: **3870** Safe Trap Start Kit

Ref: **3871** Safe Box

Ref: **3872** 1 Pack 10 cartuchos

Ref: **3873** Llave de plástico Safe Box



Características

La luz y el olor estimulan el comportamiento natural de ratones y ratas para investigar la trampa.

La parte superior transparente deja pasar la luz a través de la trampa y la ventilación de la parte superior garantiza que el olor del cebo penetre en el entorno, lo que fomenta el deseo de investigar.



Safe trap start kit

Incluye
- Trampa Safe trap
- Cartucho

No incluye
- Caja exterior

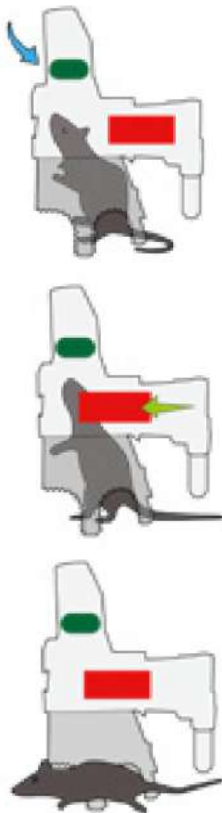

Los ratones y las ratas se matan de forma rápida, eficaz y humanitaria mediante un pistón de gas y sin veneno.

El contador Near Field Communication (NFC) se lee mediante un smartphone (iOS o Android). Cuenta y registra el número de disparos, la fecha y la hora.

La App está disponible en Google Play y en la App store. El GPS del teléfono móvil detecta automáticamente la ubicación de la trampa.

Los atrayentes pueden adaptarse a las fuentes de alimentación naturales de los ratones y ratas de la zona, o bien CAMRO dispone de una amplia gama de atrayentes listos para su uso. El atrayente se coloca en la cesta suministrada.



Cartucho



Llave
SAFEBOX



Los ratones o ratas muertos caen automáticamente de la trampa, tras lo cual los depredadores pueden cogerlos fácilmente, o pueden ser retirados.

Lana de acero Mylva

Barrera impenetrable de lana de acero

Ref: 3236

NEW

10x
5x50cm



Características

La **Lana de acero Mylva** es una lana de acero eficaz como barrera impenetrable para evitar la intrusión de insectos y roedores, protegiendo cualquier tipo de edificio o instalación de visitas indeseadas. A diferencia de otras lanas de acero convencional, **Lana de acero Mylva** está fabricada en España con tecnología Akron en fibras de acero inoxidable EN 1.4113 y de poliéster reciclado, lo que le confiere propiedades ignífugas y la convierte en inoxidable y no inflamable, además de resistir mejor las altas temperaturas. Los filamentos de acero actúan como miles de pequeñas cuchillas que mantienen a insectos y roedores alejados.

Modo de empleo

Se recomienda utilizar gafas de seguridad y guantes anticorte para manipular el producto. Cortar un trozo de lana de acero ligeramente más grande que el orificio a sellar e introducirlo sobre la abertura deseada, cerrándola herméticamente.

Beneficios

Barrera impenetrable para la entrada de insectos y roedores.

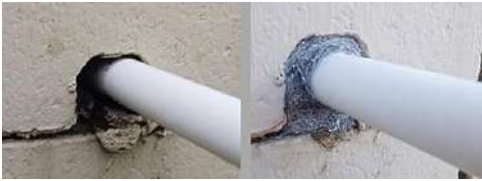

Portacebos Flexbox

De alta seguridad para ratas

Ref: 3361

20 uds



Características

Peso: 380g.
Color: negro.
Usos: interior/externo.
Cierre: doble mecanismo seguridad.
Apertura: tapa superior hacia los lados.
Drenaje: incluido en el diseño.
Montaje: 4 huecos en la base.

Dimensiones

235x82x163 mm





Portacebos Modelo I

De alta seguridad para ratas

Ref: 3259

Palet 320 uds: 20% DTO

20 uds

Medidas

254x170x105 mm



PERSONALIZABLE



Portacebos Modelo E

De alta seguridad para ratas

Ref: 3277

Palet 300 uds: 15% DTO

12 uds

Medidas

275x190x118 mm



PERSONALIZABLE

Portacebos Modelo Túnel

De alta seguridad para ratas túnel

Ref: 3270

Palet 480 uds: 20% DTO

24 uds + 6 llaves

Medidas

335x100x92 mm



PERSONALIZABLE



100%
plástico reciclado

Con puntos de sujeción
para altura

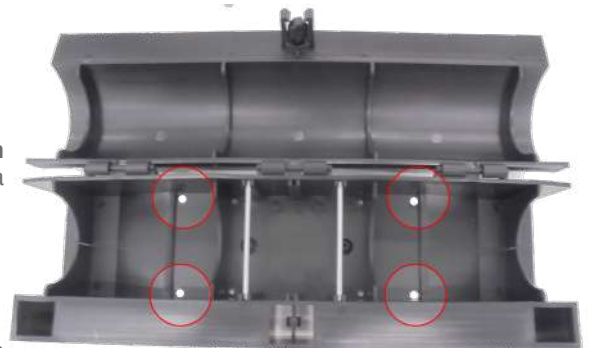

Con puntos de sujeción
para altura



Portacebos Rat Box

De alta seguridad para ratas

Ref: 3271

Palet 240 uds: 20% DTO

10 uds

Medidas

275x190x118 mm



PERSONALIZABLE



Portacebos Modelo Bullet

De alta seguridad para ratas

Ref: 3362

Palet 180 uds: 20% DTO

10 uds



PERSONALIZABLE

Medidas

265x165x100 mm



Portacebos Mouse Box

De alta seguridad para ratones

Ref: 3273

1000 uds: 20% DTO 5000 uds: 30% DTO

100 uds



PERSONALIZABLE

Medidas

132x78x37 mm



Portacebos Snap Box

De alta seguridad para ratones

Ref: 3274

Palet 960 uds: 20% DTO

20 uds



Medidas

125x105x65 mm



Fijador Metálico

Para portacebos

Ref: 3229

10 uds

Medidas

25 cm

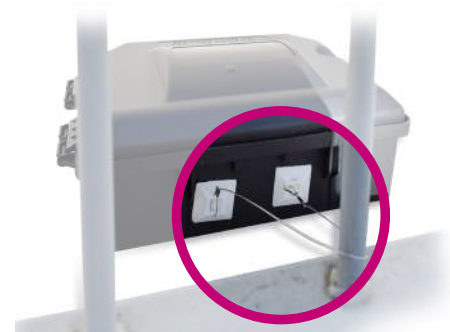

Llave para Portacebos

Para Modelo E, Modelo I y Modelo Bullet

Ref: 3276

10 ud





Portacebos Mimético

Para bloques 20g (con o sin IAT)

Ref: 3278

Kit de 4 uds



Características

Portacebos de seguridad, fabricado en plástico, viene con 4 barras de metal verticales y una barra horizontal para colocar cebos raticidas y un separador interno opcional. Espacio interno diáfano para poder colocar trampas Snap y dentadas.



Medidas

270x265x100 mm

Portacebos Apollo

Para ratas

Ref: 3262



12 uds



Características

Portacebos de seguridad, fabricado en plástico, viene con 4 barras de metal verticales y una barra horizontal para colocar cebos raticidas y un separador interno opcional. Espacio interno diáfano para poder colocar Master Trap Rats código 3256.

Medidas

335x200x120 mm



POSIBILIDAD DE PERSONALIZAR

Trampa

Para ratones

Ref: 3240 Translucida

Ref: 3241 Negra

20 uds



Características

208x119x42 mm

Master Trap Universal

Para ratones e insectos

Ref: 3247



140 uds

Medidas

157x93 mm



Master Trap Books

Ref: 3249

50 uds

Medidas 350x220 mm



Master Trap Books Big

Ref: 3272

50 uds

Medidas 390x250 mm



Master Trap Water Proof

Ref: 3248

50 uds

Medidas 180x112x65 mm



Master Trap Rats

Ref: 3256

100 uds

Medidas 250x120 mm



Cubierta Master Trap Rats

Ref: 3257

100 uds

Medidas 250x120x70 mm



Master Trap Mouse

Trampa de cartón

Ref: 3260

100 uds

Medidas 250x120 mm

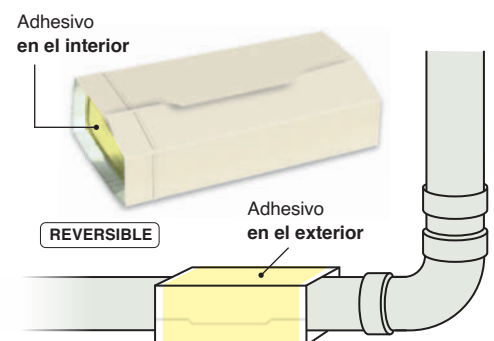



Master Trap Modelo R

Para ratones de captura múltiple. Basculante y tapa de metal

Ref: **3217**

12 uds

Medidas

260x115x45 mm



Master Trap Modelo S

Para ratones de captura múltiple. Basculante y tapa transparente

Ref: **3218 Modelo S**

Ref: **3327 Tapa**

12 uds

Medidas

260x155x48 mm



Master Trap Modelo Black

Para ratones de captura múltiple metálica

Ref: **3213 Modelo Black**

Ref: **3327 Tapa**

12 uds

1 ud

12 uds

Medidas

260x155x48 mm



Master Trap Modelo Triangular

Trampa metálica para ratones

Ref: **3243**

16 uds

Medidas

190x190x45 mm

Master Trap Big Duo

Trampa para la colocación de Big Snap

Ref: 3279

12 uds

Medidas

265x160x68 mm

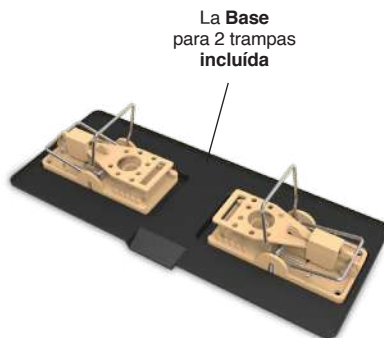
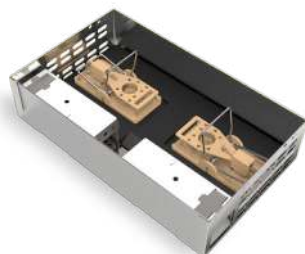

Master Trap Modelo Duo

Trampa metálica para ratas

Ref: 3242

12 uds

Medidas

360x160x68 mm



Master Trap Modelo K

Trampa metálica para ratas

Ref: 3211 Modelo K

Ref: 3212 Tapa

12 uds

20 uds

Medidas trampas

230x180x133 mm





Pinzas Recolectoras

Ref: 3250

1 ud

Medidas 100 cm



Trampas Exterior Roedores

Ref: 3224

1 ud

Medidas 9 cm de diámetro



Trampa Metálica

Para la captura de ratas

Ref: 3220

1 ud

Medidas 415x160x165 mm

Trampa Metálica Plegable

Para la captura de gatos

Ref: 3223

1 ud

Medidas 790x285x320 mm



Trampa Snap

Para la captura de ratones

Ref: 3215

100 uds

Medidas

98x47x60 mm



Trampa Big Snap

Para la captura de ratas

Ref: 3216

50 uds

Medidas

140x75x90 mm

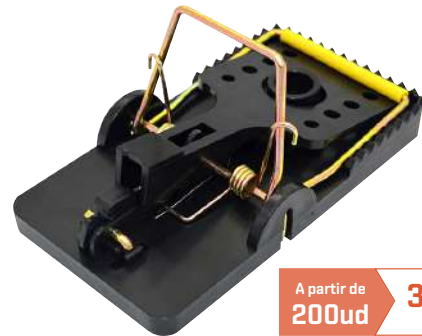

A partir de
200ud **35%**
D.T.O.

Trampa Dentada

Para la captura de ratones

Ref: 3368

24 uds

Medidas

105x48x58 mm



Trampa Dentada

Para la captura de ratas

Ref: 3369

40 uds

Medidas

142x65x83 mm



A close-up, high-angle photograph of weathered wooden planks. The planks are arranged diagonally across the frame. The wood is a warm, reddish-brown color, and the blue paint that was once on the surface is peeling and chipped away, revealing the natural wood grain underneath. The lighting is bright, creating strong highlights and shadows that emphasize the texture and grain of the wood.

Tratamiento de la madera

Soluciones efectivas

SERPOL GEL II
3090
86



NEW SERPOL BASIC
3061
87

SERPOL AQUA W
3094
88



SERPOL WOOD
3096
88

EQUIPO
BOMBA MIB80
3500
90



BOMBA
WAGNER PS20
3522
91

KIT APLICACIÓN
3520
93



XYLOHIGRÓMETRO
3528
93

AUDIOTERMES
3407
93



PORTACEBOS
TERMITAS
3543
93

TAPONES
Varias ref.
92



INYECTORES
Varias ref.
92



Serpol Gel II

Insecticida / Fungicida autopenetrante

Ref: 3090

COMPRA ONLINE



**INSECTICIDA
FUNGICIDA**



A partir de **120 L** **15% DTO**

Características

Tratamiento preventivo y curativo de la madera frente a carcomas, termitas y hongos xilófagos. Clase de uso 1 y 2. Gel de **absorción profunda** para el tratamiento de la madera **frente a insectos y hongos xilófagos**. Una vez aplicado es incoloro y prácticamente inodoro. Serpol Gel II ofrece una gran comodidad de uso, así como una rápida y profunda difusión a través de la madera. Cumple las normas: UNE-EN46-1, UNE-EN47, UNE-ENV1390, UNE-EN117, UNE-EN118, UNE-EN113 y UNE-EN152. Autorizados los usos de spray/proyección, brocheo e inyección (en agujeros pretaladrados). **CLASE DE USO 2:** situación en la que la madera está a cubierto y no expuesta a la intemperie (particularmente lluvia y lluvia torrencial) pero donde puede producirse humedad ocasional no persistente.

Beneficios

Facilidad de aplicación: No gotea, no huele, no se evapora
Gran poder de penetración en la madera:
Excelente adhesión a la madera
Mayor tiempo de contacto y difusión.
Excelente eficacia.
Sin plazo de seguridad o plazo de reentrada.
No mancha ni altera el color de la madera.
Admite cualquier acabado posterior.
No inflamable.

Composición	Permetrina	0,35%
	Propiconazol	0,85%
	IPBC	0,40%
	Hidrocarburo alifático y excipientes c.s.p.	100%
Registro biocidas	ES/APP(NA)-2021-08-00790	
Registro DGAV	PT/DGAV ARMPB08 - 3/2022	
Registro AMM	FR-2023-0066	
Plazo de seguridad	La madera tratada no podrá ser comercializada o utilizada antes de que haya terminado de fijarse el producto. SIN PLAZO DE REENTRADA.	

APLICACIONES

	Tratamiento curativo	Tratamiento intensivo	Tratamiento preventivo
Escarabajos destructores de la madera (Tales como <i>Hyloterpes bajulus</i> L)	250 g/m ² (300 ml/m ²)	552 ml/m ² (Tratamiento superficial de 300 ml/m ² + Inyección de 252 ml/m ²)	200 g/m ² (250 ml/m ²)
Termitas (Tales como <i>Reticulitermes</i> spp.)			
Hongos Basidiomicetos (Tales como podredumbre parda)			
Hongos Cromógenos (Tales como hongo azulado)			



MODO DE EMPLEO



BROCHEO/PINCELADO



INYECCIÓN



PROYECCIÓN



New Serpol Basic

Insecticida autopenetrante

Ref: 3061



COMPRA ONLINE



Características

Tratamiento preventivo y curativo de la madera frente a insectos xilófagos.
Clase de uso 1.
Gel de absorción profunda para el tratamiento de la madera frente a insectos xilófagos. **NEW SERPOL BASIC** es muy fácil y cómodo de usar.

Beneficios

No gotea, no huele, no mancha ni altera el color de la madera a tratar.
Alta capacidad de penetración en la madera y difusión una vez dentro.
Sin plazo de seguridad o plazo de reentrada.
Admite acabados posteriores pasados unos días después de aplicarlo.

Composición	Permetrina Excipientes c.s.p.	0,35% 100%
Registro biocidas	ES/APP(NA)-2022-08-00791	
Registro DGAV	PT/DGAV ARMPB08-4/2023	
Registro AMM	FR-2023-0033	
Plazo de seguridad	La madera tratada no podrá ser comercializada o utilizada antes de que haya terminado de fijarse el producto. SIN PLAZO DE REENTRADA.	

INSECTICIDA



APLICACIONES

	CARCOMAS	TERMITAS
Tratamiento preventivo	200 g/m ²	
Tratamiento curativo	300 mL/m ²	
Tratamiento intensivo	Inyección de 252 mL/m ² en combinación con tratamientos superficiales	

A partir de 120 L **15% DTO**



MODO DE EMPLEO



BROCHEO/PINCELADO



INYECCIÓN

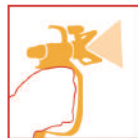

PROYECCIÓN



ADR



Serpol Aqua W

Insecticida + fungicida concentrado para diluir en agua

Ref: 3094



INSECTICIDA
FUNGICIDA

COMPRA
ONLINE



Características

Insecticida-fungicida concentrado, que se diluye en agua, para el tratamiento preventivo y curativo de la madera contra insectos y hongos xilófagos. SERPOL AQUA W penetra fácilmente en la madera consiguiendo una difusión profunda de sus activos. La combinación de Propiconazol e IPBC ofrece una protección fungicida efectiva contra hongos destructores de la madera y causantes del azulado. La potente acción de la permetrina, garantiza una protección efectiva contra insectos xilófagos. Madera sometida a humidificaciones intermitentes: carpintería exterior, etc.

Beneficios

Aplicar el producto diluido en agua sobre la madera a tratar mediante: pincelado y pulverización.

Dosis de aplicación

Para una dilución de 1L en 11.5L de agua (8%):

Reparador de daños escarabajos barrenadores (<i>Hylotrupes bajulus</i> , <i>Anobium punctatum</i> , <i>Lyctus brunneus</i>)	300 ml/m ²
Preventivo contra escarabajos barrenadores (<i>Hylotrupes bajulus</i>)	100-200 ml/m ²
Preventivo contra escarabajos barrenadores (<i>Anobium punctatum</i>)	200 ml/m ²
Preventivo contra termitas (<i>Reticulitermes spp</i>)	200 ml/m ²
Preventivo contra hongos xilófagos (<i>Basidiomycetas</i>)	107-200 ml/m ²
Preventivo contra hongos que decoloran la madera	200 ml/m ²

Para una dilución de 1L en 24L de agua (4%):

Reparador de daños de escarabajos barrenadores (<i>Hylotrupes bajulus</i> , <i>Anobium punctatum</i> , <i>Lyctus brunneus</i>)	200 ml/m ²
Preventivo contra hongos xilófagos (<i>Basidiomycetas</i>)	214 ml/m ²



6 UNIDADES → 10% DTO

18 UNIDADES → 20% DTO

Composición

Permetrina	3,15%
Propiconazol	9,07%
IPBC	2,99%
Excipientes y disolventes c.s.p.	100%

Registro biocidas

ES/MRF(NA)-2019-08-00630-1

Plazo de seguridad

Excluir a personas y animales sin protección y no tocar las superficies y zonas tratadas hasta que estén secas.



Serpol Wood

Insecticida listo para su uso

Ref: 3096



INSECTICIDA

COMPRA
ONLINE



Características

SERPOL WOOD penetra fácilmente en la madera consiguiendo una difusión profunda de sus activos. La potente acción de la permetrina, garantiza una protección efectiva contra insectos xilófagos.

Cumple las normas: UNE-EN46-1 según EN73 y EN84 y UNE ENV 1390 para *Hylotrupes bajulus* y UNE-EN118, EN73 y EN84 para *Reticulitermes*.

Características

Aplicar el producto directamente sobre la madera a tratar mediante: pincelado, brocheo, pulverización, inyección, inmersión y autoclave con el producto sin diluir.

Composición

Permetrina	0,32%
Excipientes y disolventes c.s.p.	100%

Registro sanidad ambiental

16-80-08181

Plazo de seguridad

12 horas, no será nunca inferior al tiempo que tarde en fijar el producto.

DOSIS DE APLICACIÓN

	DOSIS
Tratamiento habitual	200 mL/m ²

A partir de 100 L → 10% DTO

A partir de 200 L → 20% DTO



Para el **tratamiento** de la **madera**



Nuevos **formatos**
Más **apilable**
Mejor **logística**
Etiquetas **trilingües**



La gama más completa





Equipo Completo de Inyección

Con bomba de pistones MIB

Ref: 3507

1 ud

Compuesto por

Bomba de pistones M.I.B. 80- Ref. 3500
 Pistola de inyección K-90 Ref. 3504
 Tubo de inyección y boquilla macho Ref. 3516
 Manguera de 15 metros con terminales 1/4 azul Ref. 3515
 Caja de madera paletizable para su transporte.



Bomba de pistones M.I.B. 80

Para inyección de líquidos

Ref: 3500

1 ud

Compuesto por

Instalada en un práctico carrito, bomba con 3 pistones de cerámica
 Juntas de Vitón
 Presión regulable de 0 a 100 bares
 Caudal 8 L/min
 Tensión 220 voltios
 Peso 30,5 Kg
 Medidas 65x55x46 mm
 Potencia 2 cv (1,5 Kw)
 Con manómetro, mangueras de aspiración y retorno incorporadas
 Caja de madera paletizable para su transporte



Manguera de 15m Con Terminales

1/4 azul. Para bomba de inyección M.I.B. 80

Ref: 3515

1 ud



Pistola K-90

Hasta 250 bares

Ref: 3504

1 ud



Boquilla para Pulverización

En abanico 40°

Ref: 3521

1 ud



Tubo de Inyección y Boquilla Macho

Equipo de inyección

Ref: 3516

1 ud



Tubo alargador de 50cm

Sin boquilla

Ref: 3525

1 ud



Lanza alargadora 100cm

Sin boquilla

Ref: 3529

1 ud

Bomba Wagner PP90 SKID

Equipo de proyección para aplicación de Serpol Gel

Ref: **3562** Sin ruedas

1 ud

Ref: **3564** Con ruedas

1 ud

Con ruedas



Compuesto por

Bomba de pistones Wagner modelo PP90 SKID
Pistola Vector por 4
Manguera de 15 metros
Manómetro

Características

Peso: 25,2 Kg
Medidas 73x47x55 cm
Salida de motor: 0,8 KW
Voltaje: 230V/ 50Hz
Tamaño máximo de boquilla: 0.019
Caudal: 1.3 l/minuto

Bomba Wagner PS3.2

Equipo de proyección e inyección para líquido y gel

Ref: **3522**

1 ud

Compuesto por

Bomba Wagner
Manguera de 15 metros
Pistola de aplicación
Boquilla de aplicación

Características

Medidas: 590x400x490 mm
Peso: 13,6 Kg
Potencia de motor 1000w
Manómetro incorporado
Voltaje 230V
Presión máxima 21,4 Mpa
Boquilla 0.021



Accesorios para inyección de gel

Para bomba Wagner PS3.2

Ref: **3851** Adaptador

Ref: **3527** Extensión 60 cm



Pistola electrica Wagner W180TB

Pistola

Ref: **3498**

1 ud

Características

Pistola eléctrica para tratamientos líquidos de la madera contra xilófagos directamente sobre la madera sin necesidad de una bomba de inyección. Permite la aplicación de los protectores por inyección (kit aplicación necesario NO incluido (3499) o por pulverización).

Peso 1,5 Kg
Potencia 110 W
Caudal máximo 270 g/minuto
Depósito 800 mL
Presión del pulverizador 150 bares



Kit de aplicación

Para pistola Wagner W180TB

Ref: **3499**

1 kit

Características

Kit de aplicación necesario para inyectar los protectores de la madera. El kit contiene: Broca de 9,5, embutidor, 50 inyectores de 9,5 machos y 50 inyectores hembra, cuerpo inyector, boquilla macho y boquilla hembra.





Inyector 6,5

Sin cabeza L = 20mm (Sistema de bola)

Ref: **3535** Marrón

Ref: **3536** Beige

Ref: **3537** Blanco



- 5 bolsas = 25% DTO
- 10 bolsas = 35% DTO



Inyector 9,5

Sin cabeza L = 30mm (Sistema de bola)

Ref: **3540** Marrón

Ref: **3541** Beige

Ref: **3542** Blanco



- 5 bolsas = 25% DTO
- 10 bolsas = 35% DTO



Inyector 12

Sin cabeza L = 20mm (Sistema de bola)

Ref: **3555** Marrón

Ref: **3556** Blanco

Ref: **3557** Gris



Inyector 18

Sin cabeza (Sistema de bola)

Ref: **3560** Blanco

Ref: **3561** Gris



Tapón para inyectores 18

Monobloque (Sistema de bola)

Ref: **3570** Blanco

Ref: **3571** Gris



Tapón para inyectores 6,5 | 9,5 | 10

Sin cabeza (Sistema de bola)

Ref: **3565** Marrón

Ref: **3566** Blanco

Ref: **3567** Beige



Tapón para inyectores 12

Sin cabeza L = 20mm (Sistema de bola)

Ref: **3568** Gris



Audiotermes®

Dispositivo acústico para la detección de insectos xilófagos

Ref: 3407

1 kit

DISPONIBILIDAD
BAJO PEDIDO



Características

El AUDIOTERMES® es un dispositivo que permite escuchar sonidos en madera hasta a 4 metros de distancia y funciona con una pila de 9V que proporciona meses de uso continuo. Además, permite la grabación de sonidos mediante software libre y un PC o grabadora. El kit incluye el dispositivo, una sonda estándar con cable, auriculares, cable de conexión a PC/grabadora, funda manos libres de cuero, pila de 9V, fijador y chinchetas para mejor transmisión del sonido, certificado de calibración y manual de instrucciones. Peso: 220g
Medidas: 150 (hasta el potenciómetro) x60x30 mm

Kit de aplicación manual

Pulverizador de 5L+ manguera + pistola de inyección

Ref: 3520

1 kit

DISPONIBILIDAD
BAJO PEDIDO



Características

Pulverizador de 5 L, manguera de 2,5 m, tubo de inyección con boquilla y pistola K-90.

Xylohigrómetro

Medidor de humedad

Ref: 3528

1 kit

DISPONIBILIDAD
BAJO PEDIDO



Características

Sencillo, portátil y manejable instrumento capaz de determinar el grado de humedad de la madera.

Medidas

180x28x49 mm

Brocas para madera

Con punta centradora

Ref: 3580 Broca 6,5 1 tr.
L= 130 mm

Ref: 3582 Broca 9,5 1 tr.
L= 160 mm.

Ref: 3581 Broca 9,5 1 tr.
L= 130 mm

Ref: 3586 Broca 9,5 1 tr.
L= 200 mm.



Portacebos Termitas MAXI

Estación portacebos para la monitorización de termitas

Ref: 3543 Portacebos

18 uds

Ref: 3544 Tapa

1 ud

Características

Estación portacebos para la monitorización, seguimiento y control de termitas. Fabricada en plástico, gran capacidad.
Medidas: 210x180x120 mm
Peso: 340g



Portacebos Termitas MINI

Estación portacebos para la monitorización de termitas

Ref: 3523

30 uds

Características

Estación portacebos para la monitorización seguimiento y control de termitas. Fabricada en plástico ABS.
Medidas: 230x178 mm
Peso: 250g





Trampas Lumínicas

Soluciones eficientes

LUMMY LED 15
3804
96



LUMMY LED 30
3805
97



LUMMY STICKY LED
3849
96



LUMMY STICKY 100
3816
97



LUMMY STICKY DUO LED
3875
98



LUMMY STICKY INOX
3877
98



NEW
LUMMY MIMA
3894
99



NEW
FLY SHIELD SOLO LED
3110
100



VANQUISH LED
3187
100



NEW
i-TRAP 125 LED WP
3852
101



MAGNET GEL FLIES
3093
103

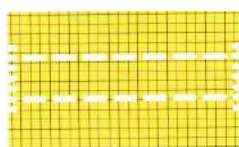

PLACAS ADHESIVAS
Varias ref.
104





Lummy LED 15

Trampa lumínica LED

Ref: 3804



COMPRA ONLINE



PARED

Características

Trampa lumínica con tubos UVA-LED, que les proporcionan una larga vida (25.000 horas en funcionamiento continuo), con un menor consumo de energía eléctrica, de fácil colocación y sustitución. Diseñado en la UE.

LÁMPARA	DIMENSIONES	PESO	PROTECCIÓN	CONSUMO	Nº PLACAS
1X15W	494X147X165 mm	2 Kg	30-50 m ²	11,5W	1

A partir de **10 UDS** **10% DTO**

A partir de **15 UDS** **15% DTO**

Accesorios

para Lummy LED 15

Ref: 3842 PL L15 Placa Adhesiva

390x230mm

10 uds

Ref: 3823 Tubos LED 15W

1 ud

25.000 horas



Lummy Sticky 200 LED

Trampa lumínica LED

Ref: 3849



COMPRA ONLINE



TECHO

Características

Fabricada en acero inoxidable, para colocarse sobre el techo con una cadena. Diseño elegante, con dos tubos de 9 W UVA de alta eficiencia.

LÁMPARA	DIMENSIONES	PESO	PROTECCIÓN	CONSUMO	Nº PLACAS
2X9W	620x350x160 mm	4,5 Kg	150-200 m ²	18W	1



Accesorios

para Lummy Sticky 200 LED

Ref: 3835 PL FT 40 Placa Adhesiva

595x361mm

6 uds

Ref: 3859 Lampara UV 9W LED

1 ud



A partir de **10 UDS** **10% DTO**

A partir de **15 UDS** **15% DTO**

Lummy LED 30

Trampa lumínica LED

Ref: 3805



COMPRA
ONLINE



PARED

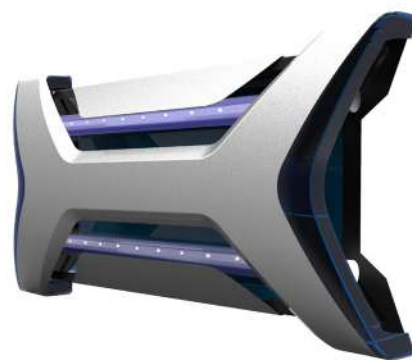

Características

Trampa lumínica de acero inoxidable, de bajo consumo, con tubos UVA-LED con una larga vida (25.000 horas en funcionamiento continuo). La sustitución tanto de los tubos como de las placas adhesivas es fácil y rápida. Aparato diseñado en la U.E.

LÁMPARA	DIMENSIONES	PESO	PROTECCIÓN	CONSUMO	Nº PLACAS
2X15W	583x103x311 mm	4,5 Kg	50-80 m ²	23W	1

A partir de
10 UDS **10%**
DTO

A partir de
15 UDS **15%**
DTO

Accesorios

para Lummy LED 30

Ref: 3843 PL L30 Placa Adhesiva

420x230mm **10 uds**

Ref: 3823 Tubos LED 15W

1 ud

Lummy Sticky 80 LED

Trampa lumínica LED

Ref: 3825



COMPRA
ONLINE



PARED



A partir de
10 UDS **10%**
DTO

A partir de
15 UDS **15%**
DTO

Características

Trampa lumínica de plástico ABS pintado en blanco y con placa adhesiva de captura. Discreta, eficiente y de fácil colocación en la pared. Con lámpara LED.

LÁMPARA	DIMENSIONES	PESO	PROTECCIÓN	CONSUMO	Nº PLACAS
1X10W	471x200x138 mm	0,9 Kg	80 m ²	10W	1

Accesorios

para Lummy Sticky 80 LED

Ref: 3814 PL LS80 Placa Adhesiva

275x160mm **6 uds**

Ref: 3826 Tubos LED 10W

1 ud

Ref: 3802 PL Negra placa adhesiva

275x160mm **6 uds**

Lummy Sticky 100 LED

Trampa lumínica LED

Ref: 3816



COMPRA
ONLINE



PARED



A partir de
10 UDS **10%**
DTO

A partir de
15 UDS **15%**
DTO

Características

Trampa lumínica de acero inoxidable pintado en blanco, para colocar en la pared. Incorpora dos tubos UVA de alta capacidad de atracción. Con lámpara LED.

LÁMPARA	DIMENSIONES	PESO	PROTECCIÓN	CONSUMO	Nº PLACAS
2X4W	470X90X290 mm	3,25 Kg	100 m ²	8W	1

Accesorios

para Lummy Sticky 100 LED

Ref: 3832 PL LS100 Placa Adhesiva

460x290mm **6 uds**

Ref: 3818 Tubos LED 4W

1 ud

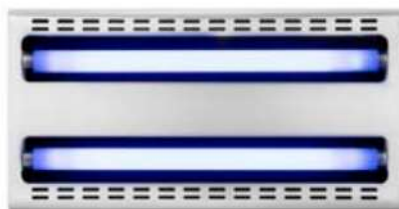

Lummy Sticky DUO

Trampa lumínica de acero inoxidable

Ref: 3874



PARED 

COMPRA ONLINE



Características

Insectocaptor LED para el control de insectos voladores en espacios cerrados de hasta 100 m² (cocinas, salones, ...).

A partir de **10 UDS** **10%** DTO

A partir de **15 UDS** **15%** DTO

LÁMPARA	DIMENSIONES	PESO	PROTECCIÓN	CONSUMO	Nº PLACAS
2X7W	525x650x240 mm	11,5 Kg	100 m ²	14W	1

Accesorios

para Lummy Sticky DUO

Ref: 3878 Lámpara UV 7W LED

Ref: 3875 PL Lummy DUO

425x230mm

1 ud

6 uds



Lummy Sticky Inox

Trampa lumínica de acero inoxidable

Ref: 3877



TECHO 

COMPRA ONLINE



Características

Insectocaptor LED para el control de insectos voladores en espacios cerrados de hasta 200 m².

LÁMPARA	DIMENSIONES	PESO	PROTECCIÓN	CONSUMO	Nº PLACAS
4X7W	645x150x380 mm	9 Kg	200 m ²	28W	2

Accesorios

para Lummy Sticky Inox LED

Ref: 3878 Lámpara UV 7W LED

Ref: 3876 PL Lummy

390x310 mm

1 ud

6 uds



A partir de **10 UDS** **10%** DTO

A partir de **15 UDS** **15%** DTO

Lummy MIMA

NEW

Trampa lumínica LED

Ref: 3894

PARED



COMPRA ONLINE



Características

Con su innovador diseño, MIMA está recomendado para su uso en hogares, oficinas, tiendas y restaurantes. El atrapamoscas está construido de tal manera que la luz UV-A se dirige hacia arriba. La trampa MIMA tiene una carcasa totalmente metálica y utiliza una potente lámpara UV-A para atraer a los insectos a la trampa. Una vez que los insectos entran en el atrapamoscas, son controlados eficazmente mediante una placa adhesiva.

- Diseño eficaz y probado.
- Tecnología LED UV-A de bajo consumo.
- 3 años de vida útil (25.000 horas) de la lámpara LED UV-A.
- Respetuoso con el medio ambiente: no se utilizan productos químicos.
- Cumple las normas RoHS / REACH / ISO y CB.
- El tablero optimizado ofrece unos resultados de captura y un análisis rápidos.
- La carcasa de alta calidad ofrece más de 5 años de uso operativo.
- Montaje rápido y servicio rápido.

IP20

(a prueba de goteo)

LÁMPARA	DIMENSIONES	PESO	PROTECCIÓN	CONSUMO	Nº PLACAS
1X4W	440x190x200 mm	2 Kg	25-40 m ²	4W	1



Accesorios

Lummy MIMA

Ref: 3895 PL ON Placa Adhesiva

Ref: 3896 Tubos LED 4W

10 uds

1 ud



Omniveo

Trampa lumínica LED

Ref: 3180 Omniveo

Ref: 3181 Sistema Smart Omniveo

PARED



COMPRA ONLINE



Características

Una nueva generación de unidades de control de insectos voladores en tiempo real.

Omniveo Smart Control, un sistema avanzado opcional para atrapar insectos voladores en tiempo real, es ideal para tiendas y restaurantes. Utiliza cámara de alta velocidad y luz ultravioleta en una trampa de pegamento, transmitiendo datos vía LTE-M e IoT Cockpit.

Vigilancia: El módulo con cámara ofrece vigilancia en tiempo real, supervisando más del 80% de la zona de aterrizaje.

Comunicación del sistema: En tiempo real, mediante 2G/LTE-M en el módulo a través de conexión Bluetooth (hora, captura, parámetros)

Flexible: El módulo de cámara y comunicación también puede montarse a posteriori

LÁMPARA	DIMENSIONES	PESO	PROTECCIÓN	CONSUMO	Nº PLACAS
2X15W	495x1350x370 mm	4 Kg	80-150 m ²	30W	1



Accesorios

Omniveo

Ref: 3843 PL ON Placa Adhesiva

Ref: 3823 Tubos LED 15W

420x230mm

10 uds

1 ud

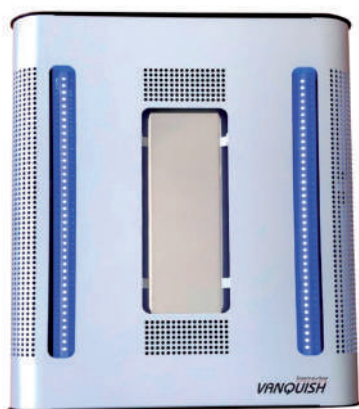

Vanquish LED

Trampa lumínica LED

Ref: 3187



COMPRA ONLINE



PARED 

Características

Trampa lumínica de línea estilizada, discreta y muy eficiente. Equipado con 2 lámparas LED de bajo consumo, sin cebador, fabricado en aluminio anodizado y acero inoxidable 304. Placa adhesiva negra de gran capacidad (1.240 cm²) y con cuadrícula para facilitar el recuento de insectos. Aparato de fácil apertura para facilitar el cambio de la placa adhesiva o de las lámparas. Está fabricado y diseñado en la UE.

LÁMPARA	DIMENSIONES	PESO	PROTECCIÓN	CONSUMO	Nº PLACAS
2X36W	410X475X70 mm	5,5 Kg	360 m ²	75W	1



Accesorios

para VANQUISH

Ref: 3190 Tubo LED 36W

Ref: 3188 PL V1 Placa adhesiva

1 ud

389x384mm

6 uds



NEW

Fly Shield Solo LED

Trampa lumínica

Ref: 3110



COMPRA ONLINE



PARED & SUPERFICIE 

Características

Insectocaptor de línea decorativa, discreta y muy eficiente que puede colocarse en la pared o sobre una superficie horizontal, está fabricado en aluminio. Va equipado con lámpara LED de bajo consumo y placa azul que potencia la atracción de la lámpara. Está fabricado y diseñado en la UE.

LÁMPARA	DIMENSIONES	PESO	PROTECCIÓN	CONSUMO	Nº PLACAS
1X20W	230X125X310 mm	1 Kg	90 m ²	24 W	1

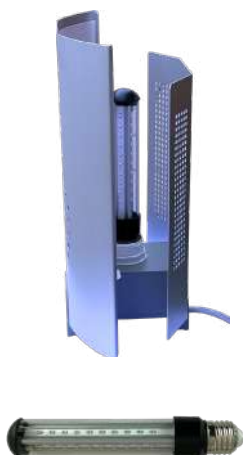

Accesorios

para FLY SHIELD SOLO

Ref: 3111 PL FSL1 Placa adhesiva

Ref: 3161 Lámpara 20W B. consumo

Ref: 3263 Lámpara LED

240x255mm

6 uds

1 ud

1 ud

I-TRAP 125 LED WP

NEW

Trampa lumínica resistente a la humedad

Ref: 3852



COMPRA ONLINE



PARED & TECHO



Características

Con su diseño robusto el I-TRAP 120E WP se recomienda para uso en entornos profesionales o industriales donde se hace limpieza con agua a presión. El equipo se puede montar como modelo contra la pared, como banderola o colgando del techo. El montaje es sencillo utilizando el brazo de colocación en cuestión de pocos segundos.

El I-TRAP 120E WP consiste de una carcasa de aluminio, que lo convierte en un equipo tanto resistente como ligero. Una vez los insectos son atraídos por la luz UV-A serán capturados sobre una lámina adhesiva céntrica. De fácil mantenimiento, consistente, a la vez elegante y eficaz.



Tecnología LED nos proporciona unas ventajas claras en términos de eficiencia (con su bajo consumo energético) y su huella ecológica baja

IP20

(a prueba de goteo)

LÁMPARA	DIMENSIONES	PESO	PROTECCIÓN	CONSUMO	Nº PLACAS
4x15W	365x580x150 mm	5 Kg	120 m ²	44W	1

Accesorios

para I-TRAP 120 LED WP

Ref: 3853 PL I-TRAP 120 Placa adhesiva

232x422mm

10 uds

Ref: 3823 Tubos LED 15W

1 ud



I-TRAP 150 EX II

Trampa lumínica para atmósferas con riesgo de explosión

Ref: 3856

COMPRA ONLINE



PARED

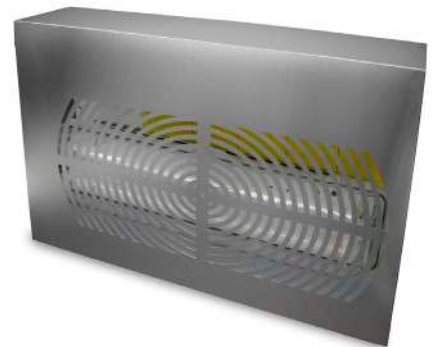

Características

Gracias a su robusto diseño, el I-TRAP 150EX II se recomienda su uso en zonas con peligro de explosión o de polvo.

La unidad puede montarse en la pared. El I-TRAP 150EX II tiene una rejilla frontal especialmente diseñada que optimiza el potencial de atracción.

Esta rejilla es de acero inoxidable. Una vez que los insectos entran en la trampa, son controlados eficazmente por una placa adhesiva situada en el centro.

Fácil de mantener, robusta y eficaz; la trampa lumínica I-TRAP 150EX II lo ofrece todo.

IP65

(A prueba polvo y agua)

LÁMPARA	DIMENSIONES	PESO	PROTECCIÓN	CONSUMO	Nº PLACAS
2x18W	770x600x165 mm	8 Kg	150 m ²	35W	1

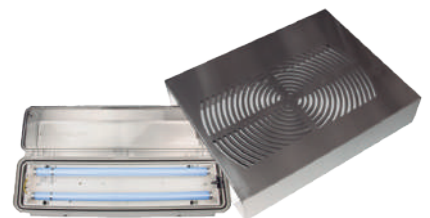

Accesorios

para I-TRAP 150 EX II

Ref: 3854 PL I-TRAP 150 Placa adhesiva

255x574mm

10 uds

Ref: 3855 Tubo UV-A inastillable 18W

1 ud

We 400 INOX GLUE

Trampa lumínica acero inoxidable

Ref: 3170



TECHO

COMPRA ONLINE



Características

Los insectocaptores WE INOX GLUE están fabricados totalmente con acero inoxidable 430 en todas sus partes y preparados para funcionar a 220/240 voltios y 50 HZ. Están homologados en la U.E.

Los insectocaptores WE INOX GLUE tienen un gran poder de atracción y una gran superficie de captura, la placa adhesiva retiene los cuerpos de los insectos sin que se produzca su fragmentación ni contaminación de los alimentos.

Silencioso, sin olor. Neutraliza hasta los insectos más pequeños. Placa adhesiva fácil de reemplazar.



LÁMPARA	DIMENSIONES	PESO	PROTECCIÓN	CONSUMO	Nº PLACAS
2X20W	610x150x280 mm	5 Kg	50-100 m ²	46W	1

Accesorios

para WE 400 INOX GLUE

Ref: 3175 Lámpara 20W inastillable

600mm **5 uds**

Ref: 3172 TL-40 Placa adhesiva negra (2 caras)

615x230mm **6 uds**

Ref: 3176 TL-40 Placa adhesiva blanca (2 caras)

615x230mm **6 uds**



TECHO

COMPRA ONLINE



Características

Los Insectocaptores WE INOX GLUE están fabricados totalmente con acero inoxidable 304L CALIDAD ALIMENTICIA en todas sus partes y preparados para funcionar a 220/240 voltios y 50 HZ.

Están homologados en la U.E.

Los Insectocaptores WE INOX GLUE tienen un gran poder de atracción y una gran superficie de captura, la placa adhesiva retiene los cuerpos de los insectos sin que se produzca su fragmentación ni contaminación de los alimentos.

Los Insectocaptores WE INOX GLUE atraen y atrapan todo tipo de insectos voladores (moscas, mosquitos, moscardones, palomillas, etc.).



LÁMPARA	DIMENSIONES	PESO	PROTECCIÓN	CONSUMO	Nº PLACAS
2X40W	610x150x280 mm	5 Kg	100-180 m ²	100 W	1

Accesorios

para WE 800 INOX GLUE

Ref: 3163 Tubo 40W Inastillable

600mm **5 uds**

Ref: 3172 TPL-40 Pl. adhesiva Negra (2 caras)

615x230mm **6 uds**

Ref: 3176 TPL-40 Pl. adhesiva Blanca (2 caras)

615x230mm **6 uds**



Tester UV-A

Para lámparas LED y FLOURESCENTES

Ref: 3803



COMPRA ONLINE



Características

El nuevo Tester Bluetooth UV-A se ha desarrollado para comprobar el estado de las lámparas UV-A sobre el terreno.

Puede ser utilizado por técnicos de servicio, vendedores y también por clientes y auditores.

A menudo, las lámparas no se sustituyen cuando es necesario o se sustituyen demasiado tarde. Esta herramienta le permitirá comprobar la eficacia de las lámparas UV-A & LED.

- Conexión:** Bluetooth 4.2
- Rango medida:** 310-400 nm
- Rango eficacia:** +/-20%
- Apto para android:** 4.2 o superior e IOS 8.0 o superior
- Peso:** 38g
- Dimensiones:** 40x80x17 mm
- Batería:** pila cr2032 botón
- 1 año de garantía.**

Fácil de usar. Simplemente conecta el Tester Bluetooth UV-A a tu smartphone con la aplicación (disponible en las tiendas de aplicaciones). El Tester Bluetooth UV-A funciona con una pila de botón con una vida útil de aproximadamente 1 año.

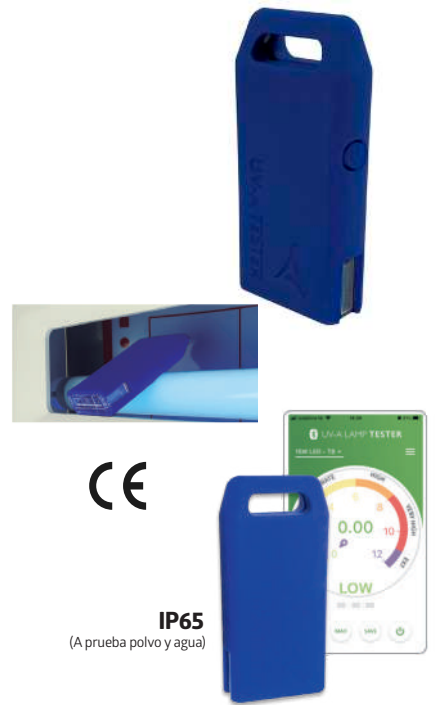

IP65
(A prueba polvo y agua)

Magnet Gel Flies

Cebo alimenticio en gel para la atracción de moscas

Ref: 3093

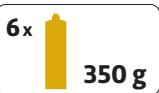

COMPRA ONLINE



Características

Magnet Gel Flies es un novedoso cebo alimentario en forma de gel, listo para ser aplicado en placas adhesivas. Actúa como potenciador de la capacidad de atracción de los insectocaptos (atracción 8 veces más rápida).

Modo de empleo

Aplicar el producto en forma de cruz con un grosor inferior a 0,5 cm sobre la placa adhesiva del insectocaptor, a una dosis de 4-6 gramos. Se recomienda una dosis de 12-18 gramos/100m³.

Composición

Ingredientes alimenticios 100%

Plazo de seguridad

No tiene

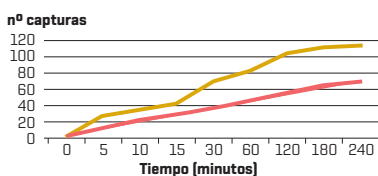

Diferencia en el nº de capturas de Musca domestica durante el mismo periodo, con y sin Magnet Gel Flies.

En 30 minutos un insectocaptor con Magnet Gel Flies captura las mismas moscas, que en 4 h el mismo aparato sin Magnet Gel Flies.



Para usar con la Pistola: Ref. 3139



116



18 TUBOS 20% DTO

PL CH1 Placa adhesiva Negra

Ref: 3830

6 uds

Medidas: 425x245mm

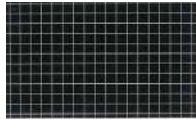

PL FT40 Placa adhesiva

Ref: 3835

6 uds

Medidas: 600x365mm

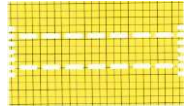

PL CH4 Placa adhesiva

Ref: 3831

6 uds

Medidas: 600x495mm

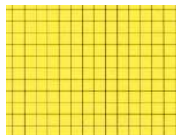

PL LC Placa adhesiva

Ref: 3836

6 uds

Medidas: 545x200mm

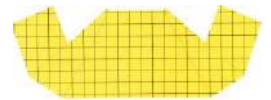

PL PLH Placa adhesiva Negra

Ref: 3832

6 uds

Medidas: 460x300mm



PL LP Placa adhesiva

Ref: 3833

6 uds

Medidas: 570x276mm

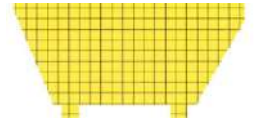

PL PT30 Placa adhesiva Negra

Ref: 3837

6 uds

Medidas: 395x310mm

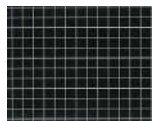

PL PT40 Placa adhesiva

Ref: 3838

6 uds

Medidas: 545x310mm

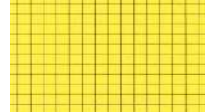

PL PT40 Placa adhesiva Negra

Ref: 3839

6 uds

Medidas: 545x310mm

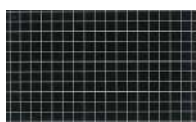

PL HL30 Placa adhesiva

Ref: 3834

6 uds

Medidas: 395x310

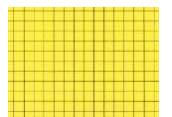

CONSULTAR PARA OTROS TAMAÑOS & MODELOS

DESCUENTOS POR CANTIDAD CONSULTA A TU COMERCIAL

Espacios **limpios**,
negocios que **brillan**.



Lummy
by mylva

La gama más completa
de insectocaptadores



A microscopic view of various bacteria, including rod-shaped and spherical forms, set against a blue background. The bacteria are illuminated from the side, creating a sense of depth and highlighting their textures.

Desinfección

Soluciones Sanitizantes / Higiénicas

OX DISAIR
3615
108

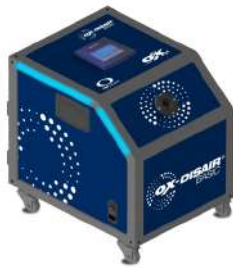

OX-VIRIN
3602
109

**OX-VIRIN
PRESTO AL USO**
3620
109



TRANSPUREVIP
3613
111

LUMMY AIR 160
3801
110



LUMMY AIR 300
3827
110

ZINC OX ®
3611
111



**PERÓXIDO
DE HIDROGENO OX**
3608
112

**OX-AIRE
CONDUCTOS**
3603
112



MEDIDOR PERÓXIDOS
3610
112

**OX-AIRE
T. REFRIGERACIÓN**
3601
113



OX-AIRE M2
3600
113





OX-DISAIR

Atomizador para desinfección aérea y de superficies
Ref: 3615

COMPRA ONLINE



Características

Atomizador de gran precisión diseñado para la desinfección de superficies y ambientes vía aérea (DSVA), que garantiza el tratamiento incluso en las zonas más inaccesibles, sin mojar las superficies, de la industria alimentaria, farmacéutica y hospitalaria, transportes, escuelas, etc.
Combina la eficacia y la naturaleza ecológica de los productos OX con la precisión y la más avanzada tecnología de equipos atomizadores. Tecnológicamente puntero, es robusto, ligero, portátil, a la vez que versátil y fiable.

Características Técnicas

Voltaje: 220-240 V.
Consumo eléctrico: 6,5 A max.
Temperatura de funcionamiento: 5°C-40°C.
Potencia de la turbina: 1.300 W.
Alcance: 1.000 m³ o 500 m².
Consumo de producto: 1,8 litros/hora.
Tamaño de la partícula: 2-16 µm.
Caudal máximo del sistema: 30 ml/minuto.
Capacidad del depósito: 5 litros.
Temporizador semanal: Sí.

Beneficios

Fácil manejo y configuración.
Genera microgotas capaces de difundir por todo el local SIN MOJAR LAS SUPERFICIES.
Útil tanto para locales, como para instalaciones de aire acondicionado. Equipo móvil, fácilmente transportable.
Tratamiento óptimo incluso en las zonas más inaccesibles de los locales a tratar.
Sistema automático.
Posibilidad de configurar los parámetros de trabajo de acuerdo a las necesidades de cada momento.
Emisión de reporte de trazabilidad.
Bajo consumo de producto desinfectante.

Medidas

360x500x450 mm

Peso

18 Kg



PARA OX-DISAIR PRO & OX-DISAIR ADVANCE CONSULTA A TU DELEGADO COMERCIAL

OX-VIRIN® Desinfectante de contacto

Bactericida, virucida, fungicida, esporicida y antiprotozoos

Ref: 3602



COMPRA
ONLINE



Características	OX-VIRIN®, cumple con las normas UNE-EN 1276, 1650, 1656, 1657, 13697, 14476 y 14675 de actividad bactericida, fungicida y virucida, además tiene actividad probada frente al virus de la Gripe A (H1N1).	
Dosificación ambiental	Aplicación por inmersión, recirculación, pulverización o nebulización. En general del 0,2 – 1%. Dosis para Covid 19: 1%	
Composición	Peróxido de Hidrógeno	10,80%
	Ácido paracético	5%
	Ácido acético	8%
	Excipientes c.s.p.	100%
Registro sanidad ambiental	15-20/40/90-02518	
Registro industria alimentaria	15-20/40/90-02518-HA	
Plazo de seguridad	RECOMENDADO Nebulización: 3 horas Pulverización: Sin plazo	



OX-VIRIN® Presto al uso

Listo para su uso. Bactericida, fungicida y virucida

Ref: 3620 1 kg

Ref: 3604 5 kg

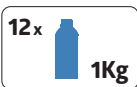

COMPRA
ONLINE



Características	Cumple las normas de eficacia UNE-EN 1276, 1650, 1656, 1657, 13697, 14476 y 14675 frente a bacterias (<i>Staphylococcus aureus</i> , <i>Streptococcus spp</i> , <i>Listeria spp</i> , etc), virus (Virus influenza H1N1, Mixomatosis, etc), hongos (<i>Candida albicans</i> , <i>Aspergillus niger</i>) y ooquistes.	
Dosificación	Aplicación directa, inmersión, pulverización o nebulización del producto sin diluir.	
Composición	Peróxido de Hidrógeno	0,20%
	Ácido paracético	0,05%
	Excipientes c.s.p.	100%
Registro sanidad ambiental	15-20/40/90-07783	
Registro industria alimentaria	15-20/40/90-07783-HA	
Plazo de seguridad	RECOMENDADO Nebulización: 3 horas Pulverización: Sin plazo	



Pueden ser usados sin
equipos de protección
individual.





Lummy Air 160

Purificador de aire por rayos UV-C

Ref: 3801

COMPRA ONLINE



Características

LUMMY AIR 160 es un purificador de aire basado en los métodos de desinfección que se utilizan para purificar el aire en los quirófanos de los hospitales. Combina tres métodos eficaces en un solo dispositivo: Ionización del aire, filtración y desinfección UV-C. Es efectivo contra: virus, bacterias, hongos, ácaros del polvo, polen, polvo y partículas en suspensión, humos, etc...

Ventajas

Desinfecta y purifica el aire hasta en un 90%.
 Elimina los microorganismos presentes en el aire.
 Proporciona protección contra enfermedades.
 Mejora la calidad del aire / proporciona sensación de confort.
 Purifica el aire en espacios cerrados.
 Tiene un efecto positivo sobre tu salud.
 Fortalece la resistencia del cuerpo contra enfermedades.
 Reduce o hace desaparecer las alergias por inhalación.
 Puede reducir o hacer desaparecer la ansiedad y la depresión.
 Puede prevenir enfermedades.

Características Técnicas

Equipo Lummy Air 160: 65 vatios.
Lámpara Philips PL-L 60W/4P HO: 60 vatios.
Dosis UV-C: 4,23 mJ/cm² (flujo de aire 50 m³/h).
Salida UV-C (W): 19,0 vatios.
UV-C (%) tras 8 horas: 85 %
Filtro: 3MTM High Air Flow (HAF).
Ventilador: 12 voltios.
Capacidad máx. área: 100 m³
Rendimiento máx.: 50 m³ de aire por hora.

Medidas

600x150x170 mm

Accesorios

Ref: 3822 Filtro

Ref: 3824 Lámpara

1 ud

1 ud

Lummy Air 300

Purificador de aire por rayos UV-C

Ref: 3827

COMPRA ONLINE



Características

El LUMMY AIR300 es un purificador de aire que combina tres métodos eficaces en un solo dispositivo: ionización del aire, filtración y desinfección UV-C. Es efectivo contra: virus (COVID-19 al 99,9%), bacterias, hongos, ácaros del polvo, polen, polvo y partículas en suspensión, humos, etc.

Propiedades

Apto para superficies de hasta 750 m²
 Nivel de ruido: 27-69 dB.
 Vida de los filtros 3-6 meses en funcionamiento continuo.
 Calibración automática.
 Instalación y mantenimiento simples.
 Efectivo contra partículas de 0,3 micras.
 Incorpora ruedas para facilitar el traslado.

Características Técnicas

Potencia: 120 W.
 4 Lámparas Philips con una duración aproximada de 8000 horas.
 Ventilador con potencia variable.
 Rendimiento máx. : 1200 m³ de aire/ hora.

Medidas

390x420x630 mm

Accesorios

Ref: 3828 Filtro

Ref: 3829 Lámpara

1 ud

1 ud

Trans Pure VIR

Desinfectante en aerosol listo para usar

Ref: 3613



COMPRA
ONLINE



Características	Producto desinfectante en forma de aerosol de descarga total, especialmente diseñado para la desinfección y desodorización. Elimina los malos olores. Bactericida, fungicida y viricida. Inscrito en el Registro Oficial de Biocidas. Uso doméstico por el público en general.	
Modo de empleo	Antes de usar el producto léase detenidamente la etiqueta. Agitar antes de usar. Desinfección aérea. Desinfección de equipos y conductos de aire acondicionado.	
Especificaciones	Aspecto: Líquido transparente incoloro. Olor: Ligero, característico Rendimiento aprox. aerosol de 100cc: 60 m ³	
Dosificación	Rendimiento aproximado: Bote de aerosol de 100cc por cada 15 m ³ .	
Composición	Cloruro de didecildimetilamonio	2,40%
	Etanol	9,50%
	Isopropanol	43,00%
	Propelente y excipientes c.s.p	100,00%
Registro sanidad ambiental	24-20/40/90-12331	
Plazo de seguridad	RECOMENDADO 3 horas	



Zinc-OX®

Secuestrante, dispersante y antioxidante

Ref: 3611



Características	Para circuitos de refrigeración.	
Dosificación	90-150 ppm	
Composición	Copolímero del ácido maleico	2-15%
	Cloruro de zinc anhidro 98%	0,5-3%
	PBTC 50%	0,25-5%
Plazo de seguridad	No tiene	



OX-AIRE® Conductos

Desinfectante fungicida para conductos de aire acondicionado

Ref: 3603



Características	El desinfectante/fungicida cumple las normas UNE-EN 1276 (actividad bactericida) y UNE-EN 1650 (actividad fungicida).	
Dosificación	12 mL/m lineal de conducto, entre 10-30 minutos.	
Composición	Peróxido de hidrógeno Excipientes y agua c.s.p.	7,5% 100%
Registro sanidad ambiental	12-20/40-04413	
Registro industria alimentaria	12-20/40-04413-HA	
Plazo de seguridad	RECOMENDADO 3 horas para desinfección aérea.	



Peróxido de hidrógeno OX

Desinfectante para agua de consumo humano

Ref: 3608



Características	Certificado y Apto para el tratamiento de agua de consumo humano y redes sanitarias (AFCH y ACS). Producto 100% Biodegradable. Certificado como Insumo compatible con la producción ecológica UE. Tal y como especifica el Reglamento 2015/1730, la sustancia activa peróxido de hidrógeno está aprobada para TP2, 3, 4 y 5. Cursada solicitud de autorización para el formulado Peróxido de Hidrógeno OX en el Registro Oficial de Biocidas. Eficacia acreditada frente a Legionella pneumophila de acuerdo a la Norma UNE-EN 13623. Normas UNE-EN 1276, 1650, 1656, 1657, 13697. Cumple con lo establecido en la Orden SSI/304/2013.
------------------------	---

APLICACIÓN	Dosis	Tiempo	Residual
Tratamiento en continuo	20-70 g/m ³	En continuo	5-35 ppm
Tratamiento de choque	50-200 g/m ³	Mínimo 20 minutos	25-100 ppm
Tratamiento de choque en instalaciones conflictivas	200-1000 g/m ³	Mínimo 30 minutos	100-500 ppm

Composición	Peróxido de hidrógeno	48%
Registro	Disposición transitoria segunda del RD 1054	
Plazo de seguridad	No tiene	



Medidor de peróxidos

Test indicador de Peróxidos - Merckoquant

Ref: 3610

100 tiras de un solo uso

OX-AIRE® Torres de refrigeración

Desinfectante para el tratamiento de la *Legionella*

Ref: 3601



Características	OX-AIRE® TORRES DE REFRIGERACIÓN cumple con la norma UNE-EN 13623 (desinfectantes químicos y antisépticos. Actividad bacteriana frente a <i>Legionella pneumophila</i>).	
Dosificación	0,1-1% 50-500 cc/m ³ ppm de residual	
Composición	Peróxido de hidrógeno	25%
	Ácido peracético	5%
	Excipientes c.s.p.	100%
Registro sanidad ambiental	21-100-02517	
Plazo de seguridad	No tiene	



OX-AIRE® M2

Desinfectante para el tratamiento de la *Legionella*

Ref: 3600



Características	El biocida OX-AIRE M2®, degrada y desinfecta, siendo su actividad no selectiva por lo que destruye completamente la legionella, bacterias, algas y protozoos.	
Dosificación	50-500 cc/m ³ ppm de residual	
Composición	Peróxido de hidrógeno	50%
	Excipientes c.s.p.	100%
Registro sanidad ambiental	13-100-04410	
Plazo de seguridad	No tiene	





Equipos & Protección

Soluciones profesionales

PISTOLAS
3131
116



PISTOLA MECÁNICA MYLVA
3138
116

LINTERNAS POWERLIGHT
3182
117



SUREKILL
3575
118

PULVERIZADOR AS 1200
3393
121



ATOMER II
3511
120

PEGASUS 15
3430
122



GLORIA 505 TINOX
3102
122

ELEVADORES MAGNÉTICOS
3423
119



KIT ANTI DERRAMES
3497
123

BUZO AVISPA ASIÁTICA
3480
125



MASCARILLAS
Varias ref.
126





Pistola Apligel

Pistola específica para tubos de 35/40/80g

Ref: 3130

1 ud

COMPRA ONLINE



Pistola aplicadora Mylva

Pistola específica para tubos de 35/40g

Ref: 3131

1 ud

COMPRA ONLINE



Pistola eléctrica Mylva

Para la aplicación de geles o lacas en forma de gel (hasta 350g)

Ref: 3138

1 ud

COMPRA ONLINE



Medidas

220x220x90 mm



Pistola mecánica Mylva

Pistola específica para tubos hasta 350g

Ref: 3139

1 ud

COMPRA ONLINE



Características

Pistola mecánica para la aplicación sin esfuerzo, de geles insecticidas o lacas en forma de gel.
Ligera y compacta, cabe en las cajas de herramientas más pequeñas.
Práctico sistema de sujeción de cambio rápido para cartuchos de 300-350g.
La función antigoteo automática impide el goteo del material.
De plástico reforzado con fibra de vidrio. Retroceso automático.

Medidas

360x195x90 mm

Pistola alargadora

Para la aplicación de geles

Ref: 3135

1 ud

COMPRA ONLINE



Características

Pistola alargadora de 1 metro, para emplazar geles en lugares de difícil acceso. Ideal para geles (insecticidas o raticidas) o lacas en forma de gel envasados en tubos de 300-350 gramos, tales como:

- Ecorex Gel One
- Ecorex Contact Gel
- K.O. Pasta Brodifacoum



Dual II Powerlight

Linterna de inspección para uso en Industria Alimentaria

Ref: 3182

1 ud

COMPRA
ONLINE



Características

La **Dual II PowerLight** representa un avance en linternas UV, superando las limitaciones anteriores al ofrecer una potente luz UV-A concentrada de 5 vatios. Diseñada para diversas aplicaciones, desde el control de plagas hasta la inspección sanitaria, esta linterna proporciona una identificación clara de rastros bajo la influencia correcta de luz ultravioleta.

Su resistente carcasa de aluminio anodizado duro la hace apta para entornos exigentes, mientras que la batería recargable y el cargador garantizan bajos costos operativos y una larga vida útil. Una solución eficaz y profesional para profesionales en diferentes sectores.

LED de alimentación: 5x5 vatios UV-A 365 nm icw 1 x LED blanco de 5 vatios.

Vida útil LED: 20.000 horas.

A prueba de caídas: Hasta una altura de caída de 1,2 m

Material: Aluminio T6061, acabado abrasivo anodizado duro Premium Tipo III.

Color: Negro.

Peso: 184 g (baterías incluidas).

Batería: 1 batería recargable de iones de litio 18650 de Panasonic, 3400 mAh (hasta 3 horas en continuo).

Garantía: 2 años.

Suministro eléctrico cargador: 100-240 V ~ 50-60 Hz.

Dimensiones: 150x27 mm.

Estandares: IP67 / CE y RoHS / ISO 9001.

PDL Powerlight

Linterna inspección para uso en la Industria Alimentaria

Ref: 3183

1 ud

COMPRA
ONLINE



Características

Potencia LED: 5x 5 W UV-A 365 nm i.c.w. 1x 5 W LED blanco (300 lumen)

Vida útil de los LED: 20.000 horas

A prueba de caídas: Hasta una altura de caída de 1,2 m

Material: Aluminio T6061, acabado anodizado duro Premium Tipo III

Color: Negro

Peso: 336 gramos (baterías incluidas)

Manejo: Agarre completo, diseño anti-caída

Batería: 2x 18650 Li-ion baterías recargables - Panasonic 3400 mAh con protección

Duración de la batería: 3 horas de funcionamiento (basado en una conmutación de 1 hora de UV-A y 2 horas de luz blanca)

Alimentación eléctrica: 100-240 V ~ 50-60 Hz

Grado de protección IP: IP67

Interruptor: Ejecución metálica, 3 modos

Procedimiento de calidad: ISO 9001

Vida útil: Min, 5 años

Certificado: Cumple el informe IEC (IEC 60598-2-8) incluido

Manual de instrucciones: Incluido en inglés

Garantía: 2 años sobre el rendimiento eléctrico.

Accesorios Pistolas

Boquillas & Portagel

Ref: 3133 Boquilla

Ref: 3197 Portagel

Ref: 3379 Boquilla

25 uds

Caja 120 uds

Bolsa 100 uds

Medidas: 62x42x17 mm

Especial para pistola ref. 3139

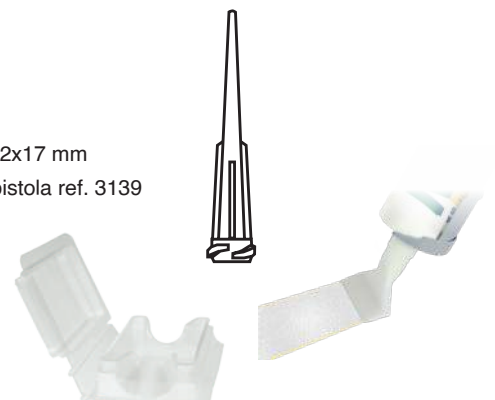



Surekill

Aplicador de biocidas líquidos

Ref: 3575

1 ud

COMPRA
ONLINE



Características

SUREKILL liquid pro kit, es un aparato portátil diseñado para aplicar biocidas en programas IPM. Es un sistema no presurizado y compacto muy fácil de usar, con el sistema de relleno automático para no tener que bombear, dotado de una botella de 1 litro aproximadamente (1/4 gallon), cubierta deluxe, puntas ajustables y pistola de aplicación ligera y duradera. SUREKILL tiene un diseño ergonómico que permite tener las manos libres para poder hacer inspecciones.

Medidas

20x14x27 cm

Peso

684 g



Gotcha Pro

Para la aplicación de aerosoles

Ref: 3140

1 ud

Características

Aplicador para aplicar aerosoles de tamaño estándar desde un palo extensor. Ideal para trabajos en altura como la eliminación de avisperos o para aplicar aerosoles en lugares de difícil acceso.



Palo extensor

Para Gotcha Pro

Ref: 3134

1 ud

Características

Palo telescópico y extensible de fibra de vidrio y aluminio, para aplicador Gotcha Pro. Permite alcanzar alturas de 1,80-5,40 metros.

Lift CL 10 magnético

Levantador magnético para tapas de alcantarillado

Ref: 3421

1 ud

COMPRA ONLINE



Características

Levantador magnético para casi todo tipo de tapas y rejillas de alcantarillado o saneamiento. Mango ergonómico y brazo telescópico. La base contiene 16 potentes imanes de neodimio y con un peso total del aparato de solamente 7 kg. Fuerza de levantamiento de 300 kg .

Base

21x16 cm

Brazo extendido

70 cm

Brazo recogido

55 cm

Peso

7 kg

Lift CL11

Levantador magnético universal para tapas de alcantarillado

Ref: 3423

1 ud

COMPRA ONLINE



Características

Levantador magnético universal con base curva para garantizar la mejor adhesión magnética en la circunferencia de tapas circulares, incluso de "llenado", con marco de fundición y disco central de asfalto/piedra/cemento. Fuerza de levantamiento de hasta **300 kg** .

Base

28x12 cm

Longitud en extensión

70 cm

Dimensiones dobladas

55x12 cm

Peso

7 kg



Uso 1: levantamiento manual



Uso 2: levantamiento con palanca plegable



Uso 3: apertura con palanca frontal extendida

Lift XT4 nano

Abre tapas magnético para arquetas de registro

Ref: 3424

1 ud

COMPRA ONLINE



Características

Abridor magnético ultracompacto con mango extensible y bloqueable en posición cerrada o extendida mediante un botón de resorte. Fuerza de levantamiento de hasta 250 kg .

Base

14 cm

Dimensiones dobladas

40 cm

Longitud en extensión

70 cm

Peso

3,5 kg



Mango extensible



Levantamiento manual



Desbloqueo gracias a su forma específica



Nebulizador Atomer II

Nebulizador eléctrico ultra bajo volumen

Ref: **3511**

1 ud

COMPRA
ONLINE



Características

El nebulizador Atomer II es un moderno y compacto nebulizador eléctrico Ultra Bajo Volumen muy manejable, con un diseño compacto es ideal para hacer trabajos de mediana magnitud, tanto con insecticidas como con desinfectantes o desodorizadores. De muy bajo consumo eléctrico, nebuliza partículas ultra finas. Su boquilla permite movimiento vertical (arriba y abajo) para nebulizar sin tener que inclinar el aparato. Diseño compacto con boquilla y depósito en la estructura del aparato permite que sea almacenado en muy poco espacio. Dispone de dos válvulas para controlar fácilmente la velocidad, distancia y cantidad de producto a nebulizar.

Características

Voltaje: 220 V- 60Hz.
Corriente nominal: 1,4 kW.
Capacidad del depósito: 4 litros.
Caudal de nebulización: 1,2 L/ minuto.
Diámetro de las gotas: 20-50 micras.
Longitud del cable: 6 metros.
 Boquilla rotatoria con ángulo de 15-110 grados.
 Certificado CE.
 Incorpora correa de transporte para facilitar la aplicación.

Medidas

600x200x310 mm

Peso

4,3 kg (Vacío)



AS 1200 pulverizador de espalda

Soplador de pulverización a batería

Ref: 3393

1 ud

COMPRA
ONLINE



Características

Atomización mediante suministro controlado de líquido bajo presión en la corriente de aire. Gracias a la atomización preliminar y la capacidad de ajuste de la corriente de aire, es posible lograr una amplia cobertura. Se minimiza la pérdida de la solución atomizada, permitiendo un extenso alcance. La corriente de aire inducida también induce el movimiento de las hojas, facilitando una óptima humectación y penetración en el follaje y los arbustos. El equipo AS 1200, alimentado por una batería adicional, se integra con el pulverizador de la serie "Accu-Power". Este pulverizador soplador destaca por su excepcional potencia, facilidad de manejo e impresionante nivel de silencio.

Características técnicas

Alcance de 1 a 13 metros (en altura).
Caudal: hasta 1200 m³/h
Desde 25 min a 6 horas de funcionamiento (2 x 18v lihd)
Baja molestia sonora.
Flujo de aire ajustable (5 niveles)
Facilidad de dirección y ajuste de objetivo.
Certificado CE
Tiempo carga baterías (70 min)
Rango presión (0.5-10 Bar)
2 Años garantía.

Aplicaciones ilimitadas

Viticultura
Fruta creciendo
Jardinería y paisajismo
Cultivo de plantas ornamentales
Viveros
Cultivo de hortalizas
Control de plagas
Desinfección
Limpieza
Y mucho más

Medidas

464x160x304 mm

Peso

3,5 kg

**EFICAZ
& ERGONÓMICO**



Rango en función de la velocidad del ventilador

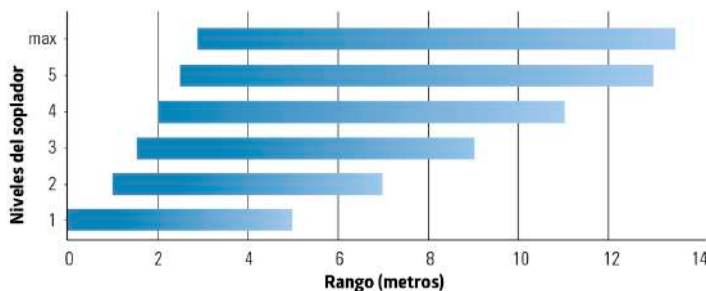

Periodo de pulverización AS 1200

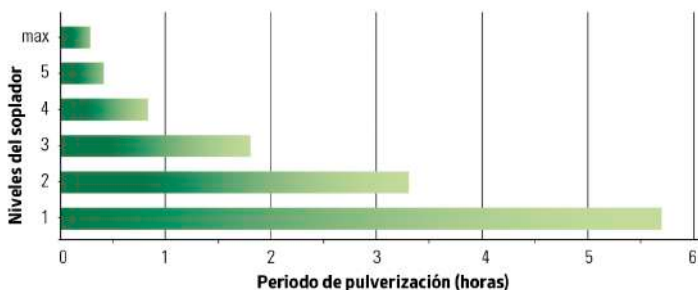



Pegasus 15

Pulverizador eléctrico de batería

Ref: 3430

1 ud

Características

Pulverizador eléctrico para aplicación de biocidas. Fabricado en polietileno de alta resistencia. Incorpora correas y hombreras acolchadas para llevarlo cómodamente colgado a la espalda.

Tanque con capacidad para 16 litros. Diámetro boca de llenado 12 cm. Filtros en boca de llenado y empuñadura. Juntas de Vitón. Sistema de compresión eléctrico, mediante bomba de membrana. Caudal máximo 2 litros/minuto. Presión máxima 4,5 bares. Manguera de 130 cm de polipropileno. Empuñadura de 15 cm. Batería ión-litio de 18 V y peso 0,38 kg. Voltaje 220V con cargador europeo.

Medidas

410x235x550 mm

Peso

3,8 Kg (Vacío)



Lanza de tres bocas

Para Pegasus

Ref: 3510

1 ud

Características

Lanza de tres bocas con empuñadura de polipropileno con filtro y juntas tóricas de vitón en el eje y fijador de maneta. Lanza de forma de T con tres salidas y ancho de 50 cm, boquillas para pulverización de gota fina 70-80 µm, manómetro de glicerina de 0-6 bar. El pulverizador debe usarse SOLO A VELOCIDAD 1 y 2.

Medidas

Lanza de 62 cm



Hobby Star 5

Pulverizador

Ref: 3398

1 ud

Características

Pulverizador manual de presión previa con depósito de plástico transparente de 5 litros de capacidad, hasta 3 bares de presión, con boquilla ajustable y lanza de plástico de 40 cm. Válvula de liberación de presión.



Super Star 1.25

Pulverizador

Ref: 3397

1 ud

Características

Pulverizador de mano, con depósito de plástico transparente de capacidad 1.5 litros y hasta 2 bares de presión, con boquilla ajustable, asa ergonómica.



Gloria 505 T INOX

Pulverizador

Ref: 3102

1 ud

Características

Pulverizador de acero inoxidable de alto rendimiento. Juntas de vitón, depósito de acero inoxidable 5 litros de capacidad útil, con manómetro, válvula de seguridad y de descarga de presión. Presión de 6 bares, soporte para la lanza, amplia boca para facilitar el llenado y correa de transporte. Manguera de 1,35 metros y lanza de 50 cm.

Peso

5,2 kg

Kit anti derrames

Kit compacto

Ref: 3497

1 kit



Características

Kit compacto para controlar los vertidos accidentales de biocidas. Contiene: 20 hojas absorbentes normales, 5 gamuzas ecoline, 1 hoja super absorbente, 1 par de guantes químicos, 1 bolsa de transporte.

Permite actuar rápidamente y reducir el riesgo de derrames.

Absorbe: Productos químicos, ácidos, aceites, hidrocarburos y con base de agua.

Capacidad de absorción: 13 litros. Tipo: Bolsa transparente con cremallera y asa.

Medidas

320x320x80 mm

Guantes de látex

Desechables

Ref: 3433 talla grande

Ref: 3434 talla mediana

Caja 100 uds

Caja 100 uds



Características

Guantes de usar y tirar hipoalergénicos AQL: 1.5

Guantes de nitrilo

Desechables

Ref: 3437 talla grande

Ref: 3438 talla mediana

Caja 100 uds

Caja 100 uds



Características

Guantes de usar y tirar hipoalergénicos AQL: 1.5

Guantes de Nitrilo Premium

SOL-VEX PLUS

Ref: 3432

12 pares



Características

Guante protector universal de Nitrilo para todo tipo de biocidas. Certificado por la U.E. según normas: EN 420, EN 388, EN 374 y BBA 3-3/2.

Gafas de seguridad

Panorámicas

Ref: 3464

1 ud



Características

Las gafas panorámicas están fabricadas en PVC, tienen un diseño anatómico con material suave que permite un perfecto cierre, además de un cómodo ajuste. Se adaptan perfectamente sobre la mayoría de las gafas graduables.

Su amplio puente nasal es compatible con el uso de protección respiratoria. Su banda textil es de gran calidad y fácilmente ajustable.

La lente es de máxima calidad óptica (clase 1 – EN 166) de 1,2 mm para evitar la distorsión de la visión y los dolores de cabeza, su interior es antiempañante y su filtro es 2-1,2 según DIN EN 170. Además tiene una resistencia al impacto F (45 m/s) según DIN EN 166.

Peso

119g





Cubrezapatos

Antideslizante

Ref: 3481

Bolsa de 20 uds



Características

Talla única (42/46).
Cubrezapatos antideslizante. Suela antideslizante. Costuras internas cosidas. Elástico. Blanco.

Lavaojos de bolsillo

Solución salina estéril

Ref: 3482

1 ud

Características

Frasco lavaojos de bolsillo con solución estéril fisiológica. Primeros auxilios antes de un lavado de ojos. Envase de 200ml.



Buzo Completo TYVEK

EPI de categoría III

Ref: 3489 Talla XL

Ref: 3490 Talla L

25 uds

Características

EPI de categoría III, según normas U.E. Tipo mono completo con capucha, fabricado con tyvek de Du Pont, forma una barrera completa contra partículas de hasta 0,5 micras. Repele el agua, es antiestático y no le afectan la mayoría de los ácidos, álcalis o sales.

- 1 Capucha de tres piezas.
- 2 Apertura facial con elástico.
- 3 Uniones con costuras exteriores (con hilo triple).
- 4 Elástico en cintura.
- 5 Puños y tobillos con elásticos.
- 6 Cremallera de dos vías.
- 7 Solapa cubrecremallera.
- 8 Refuerzo adicional.



Buzo TYVEK 800J, Modelo CHA5

Talla XL

Ref: 3491

1 ud

Características

El buzo Tyvek 800J ofrece una barrera eficaz frente a: químicos inorgánicos en base acuosa de baja concentración (incluso a presión), pequeñas partículas peligrosas y es repelente al aceite (categoría III, tipo 3). Sus costuras brillantes y solapa aportan el mismo nivel de barrera que el tejido. Su tejido es ligero y suave, a la vez que permeable al vapor de agua y al aire. Además tiene protección frente a riesgos biológicos (según EN14126), contaminación radioactiva (EN1073-2) hasta clase 2, y descargas electrostáticas (antiestático según EN1149-5). Diseño nuevo y mejorado para una libertad de movimiento incluso en espacios angostos. Nueva tecnología impermeable Tyvek®.

- 1 Forma de la capucha para un seguimiento perfecto del movimiento de la cabeza y ajuste de mascarilla.
- 2 Arandelas elásticas al pulgar.
- 3 Altamente visible, rayas naranjas para una identificación fácil.
- 4 Solapa de barbilla integrada para una mayor protección contra líquidos y un mayor ajuste con una máscara de cara entera.
- 5 Cremallera Tyvek® con solapa adhesiva para una protección óptima.
- 6 Puños, tobillos y cintura elásticos para un ajuste óptimo.
- 7 Costuras cosidas y con solapa que ofrecen la misma barrera que el tejido.

Buzo protector para avispa asiática

Traje protector completo, especialmente reforzado

Ref: 3480

1 ud

Características

Buzo especial para proteger contra la *Vespa velutina*. Tejido exterior rojo fluorescente, 50 % en poliéster y 50 % en algodón de 250 g/m². Mullido 100 % poliéster de 200 g/m². Tejido interior 65 % en poliéster y 35 % en algodón de 240 g/m².

Capucha con rejilla de vidrio 3x3, visión 180°.
 Protección con almohadilla, de la nuca hasta orejas.
 Casco homologado ajustable con rueda giratoria.
 Visor de policarbonato reforzado con aluminio y orificios de ventilación.
 Cremallera de nylon.
 Bolsillo para inyección de adrenalina.
 Cubre cremallera total con cierre de velcro.
 Dos porta spray (en espalda y en cinturón).
 Cinturón ajustable con cierres de hebilla rápida.
 Cuatro anillas para mosquetón en el cinturón.
 Dos bolsillos frontales inferiores con cierre de cremallera de nylon.
 Puños en mangas con goma elástica.
 Guantes engomados anti pincho con interior de kevlar.
 Reforzado con rodilleras, culera y coderas.
 Cremalleras en la parte inferior de las piernas.

CONSULTAR PRECIO
PARA OTRAS TALLAS



Buzo con careta de protección

Talla XL

Ref: 3488

1 ud

Características

Buzo de protección integral fabricado en 50% algodón y 50% poliéster.

Incorpora elásticos en los tobillos y una cremallera para facilitar su colocación, los puños son elásticos.

La careta se acopla al buzo con una cremallera y se puede separar totalmente. Fabricada en skay blanco, con velo negro resistente a los rayos UV.





Máscara completa 3M 6800

Sin filtros

Ref: **3463** Mascara completa

Ref: **3458** Filtro 6099

1 ud

2 uds

Características

Máscara facial resistente a impactos (EN 166:2001B), arnés con 4 puntos de suspensión, de alta ventilación y fácil respiración.



La Máscara completa 3M™ Serie 6800 es una alternativa muy ligera, versátil, fácil de utilizar y muy cómoda. La nueva válvula de exhalación facilita la respiración y la limpieza e higiene de la misma. Utiliza dos filtros ligeros que se acoplan lateralmente

Filtros 6099 Aprobado por la Norma EN 141:2000 relativa a equipos para gases y vapores y la Norma EN 143:2000 relativa a equipos para partículas.



Mascarilla autofiltrante M.P.H.

Certificación CE

Ref: **3453**

Pack 25 uds

Características

Certificada por la U.E. según la norma EN-149: 2001. FFP2.

Mascarilla 3M - FFA1P2D

Mosca

Ref: **3450**

1 ud

Características

Cubre el riesgo de vapores orgánicos hasta 10 x TLV ó 1000 ppm. Partículas hasta 4 x TLV. Certificada C.E. Norma EN-405: 2001. Clase FFA1P2D.

Mascarilla 3M - FFABE1P3D

Mosca

Ref: **3452**

1 ud

Características

Cubre el riesgo de vapores orgánicos, inorgánicos y gases ácidos hasta 10 x TLV ó 1000 ppm. Partículas hasta 10 x TLV. Certificada C.E. Norma EN-405: 2002. Clase FFABE1P3D. Recomendada para la aplicación de los productos en base a Peróxidos.



TABLA ORIENTATIVA

COMPROBAR EN LA TABLA SIGUIENTE EL ALCANCE RESPECTIVO DE PROTECCIÓN DE LAS MASCARILLAS MYLVA (FFA1P2D Y FFABE1P3D).

TIPO	CLASE	PROTECCIÓN CONTRA	CÓDIGO DE COLOR
A	1,2,3	Vapores orgánicos	Marrón
B	1,2,3	Vapores inorgánicos	Gris
E	1,2,3	Anhidrido sulfuroso	Amarillo
K	1,2,3	Amoniaco	Verde
P	1,2,3	Partículas	Blanco

CLASES DE FILTROS QUÍMICOS

CLASE 1:	Filtros de baja capacidad
CLASE 2:	Filtros de capacidad media
CLASE 3:	Filtros de alta capacidad

CLASES DE EQUIPOS DE PROTECCIÓN PARA VÍAS REPIRATORIAS

Mascarillas autofiltrantes:	Mascarillas de papel
Mascarillas:	Respiradores o media máscara
Máscaras:	Máscara antigás o facial

Tu **protección,**
nuestra **prioridad.**





Aves Urbanas

Soluciones contra las plagas

BUDDYSUN
3315
130



SISTEMA ANTIPOSADO
3349
131

MASTER BIRD 40
3313
132



MASTER BIRD 60
3309
132

MASTER BIRD 120E
3312
132



MASTER BIRD GAVIOTAS
3308
132

PÚAS ANTIAVES
3307
131



ANILLADORA NEUMÁTICA
3353
133

ESPANTAPÁJAROS EOLO
3747
134



ESPANTAPÁJAROS EOLO DESTELLANTE
3746
134

RED ANTI-AVES
3345
133

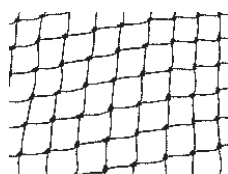

REFUGIOS INSECTÍVOROS
Varias ref.
136



Buddysun™

Barrera antianidamiento de aves en placas solares

Ref: 3315 BUDDYSUN (Kit de 25m)

Ref: 3316 BUDDYSUN BARRIER

Ref: 3317 BUDDYTAPE (Kit de 10m)

Kit para instalación de 25 metros lineales
(Incluye Barrier+Tape)

COMPRA
ONLINE



PROTECCIÓN DE
FAUNA BENEFICIOSA
CONTRA LAS PLAGAS

Características

BUDDYSUN™ es una barrera diseñada específicamente para cerrar de manera definitiva y rápida el nicho presente entre la falda del techo y los paneles fotovoltaicos no integrados en la cobertura. El espacio presente entre los paneles respecto al techo permite a las palomas encontrar un nicho cómodo para hacer nidos y pasar la noche creando diferentes inconvenientes, como la acumulación de guano, la presencia de insectos parásitos de las palomas, virus patógenos, saturación del canal, etc.

Combinada con el producto específico **BUDDYTAPE**, adhesivo a dos caras de alta tenacidad resistente a los agentes atmosféricos, variaciones térmicas, agua, nieve y contaminación, la barrera **BUDDYSUN™** no necesita para su instalación agujerear el marco de los paneles.

Una vez apoyado y contorneado adecuadamente cerrará cada vía de acceso a las palomas.

BUDDYSUN™ está elaborado en prácticas tiras de un metro de largo, fácilmente contorneables incluso sin el uso particular de herramientas e ideal para cerrar espacios hasta de 22 cm de altura.

Su instalación es muy rápida, segura y no necesita modificar o agujerear partes estructurales de los paneles.

Aplicación

Limpiar con atención el trozo de barrera **BUDDYSUN™** donde será aplicado el adhesivo a doble cara especial **BUDDYTAPE**.

Utilizar para la limpieza productos disolventes y desengrasantes para eliminar cualquier eventual residuo graso presente.

Aplicar el adhesivo a doble cara **BUDDYTAPE** utilizando un rodillo de goma uniformando la adhesión sobre toda la superficie.

Limpiar con atención la superficie del marco del manelo fotovoltaico con productos disolventes y desengrasantes para eliminar cualquier eventual residuo graso presente.

Extender una tira de silicona en el borde interno de la barrera **BUDDYSUN™** antes de aplicarla al panel, esta silicona evitará infiltraciones de agua entre la barrera y el adhesivo **BUDDYTAPE**.

Aplicar la barrera apoyando el labio a "L" sobre el borde superior de la estructura del perímetro del panel.

Las tiras se auto modelarán según la ondulación y la forma del techo.

BUDDYSUN™



BUDDYTAPE



Material: aluminio barnizado color marrón oscuro

Espesor: 8/10 de mm

Superficie opaca de un módulo de 1 metro: 21 cm²

Superficie aireada de un módulo de 1 metro: 2,5 cm²

Altura de las tiras: 18 cm

Número de cada tira: 48 en un metro

Anchura de cada tira: 1,6 cm

Profundidad labio superior: 5 mm

Adhesivo a dos caras específico para aluminio/aluminio, resistente a los agentes atmosféricos y de alta tenacidad por un uso intensivo en un entorno externo.

Adhesión: 40% después de 2 minutos

Máx. polimerización: 100% después de 72 horas

Anchura: 25 mm

Espesor: 1,5 mm



Sistema antiposado de palomas

Sistema basculante disuasor para aves

Ref: 3349

COMPRA
ONLINE



MÁXIMA
DISCRECIÓN

Caja con 25 metros
Tramos de 25 cm

Características

Bolardo disuasor basculante, para prevenir que las aves (palomas, gaviotas, etc) se posen en cornisas y estructuras de los edificios. Fabricado con polímeros muy resistentes a las condiciones externas (radiación solar, temperatura, etc) y a los excrementos de las aves. El sistema consta de una base y una unidad basculante que se insertan fácilmente y se adhieren a la cornisa o estructura a proteger. Las aves cuando intentan posarse, hacen que la parte superior bascule haciéndolo imposible y de este modo se protege la superficie, sin dañar a las aves.

DISPONIBILIDAD
BAJO PEDIDO



Medidas

250x88x65 mm

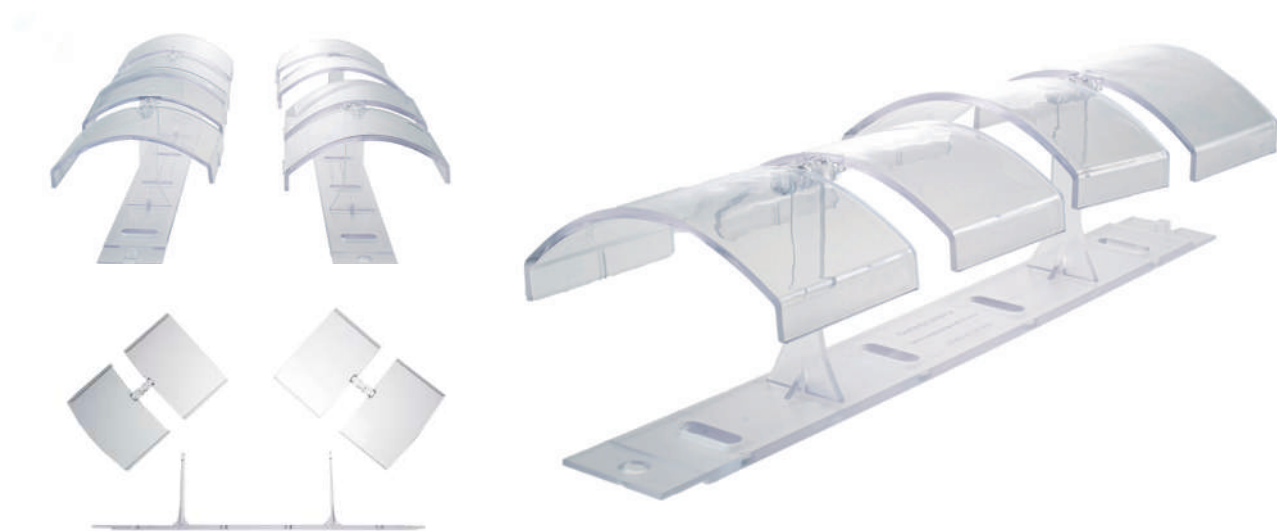

Púas anti aves gris/blanco

Púas de Polipropileno protegido contra los rayos ultravioletas

Ref: 3307 Gris

Ref: 3314 Blanco

COMPRA
ONLINE



Tiras de 50 cm

Características

Pueden colocarse fácilmente en cualquier superficie mediante adhesivo especializado, tornillos o bridas, sin dejar ningún área vacía.

Ideal para instalar en vallas, muros, puertas, tuberías, molduras, jambas y retalles de fachadas, alfeizares de ventanas, rótulos, toldos, cornisas, balcones, barandas, bajantes, claraboyas, etc...

Muy útil para alejar a animales (aves, roedores, gatos...) o intrusos no deseados.

Se adapta al entorno, doblándose o cortándose fácilmente. Su diseño exclusivo lo hace único, apilable, cortable / moldeable (cinco tiras que se pueden separar) y con más agujeros para poder ajustar mejor su colocación. Duradero y resistente a la intemperie.

Medidas

500x45x18 mm



MÍNIMO
IMPACTO VISUAL

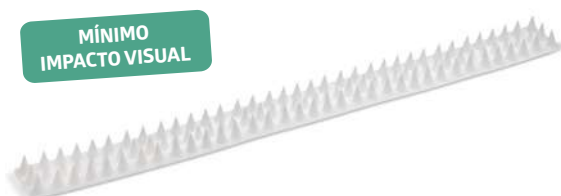

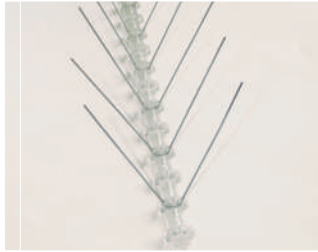
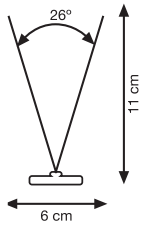

Master Bird 40

40 pinchos por metro lineal. Anchura 6 cm
Ref: 3313

Caja con 100 metros
Tramos de 50 cm

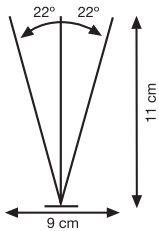

Master Bird 60

60 pinchos por metro lineal. Anchura 9 cm
Ref: 3309

Caja con 50 metros
Tramos de 50 cm

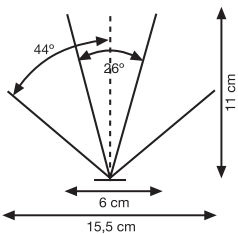

Master Bird 80 A

80 pinchos por metro lineal. Anchura 15,5 cm
Ref: 3311

Caja con 50 metros
Tramos de 50 cm

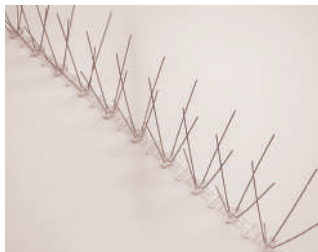
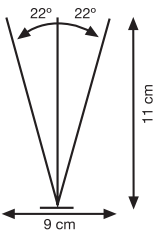

Master Bird 80 E

80 pinchos por metro lineal. Anchura 9 cm
Ref: 3310

Caja con 50 metros
Tramos de 50 cm

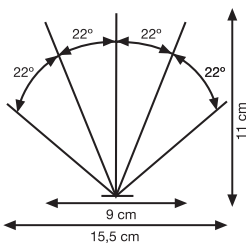

Master Bird 120 E

120 pinchos por metro lineal. Anchura 15,5 cm
Ref: 3312

Caja con 50 metros
Tramos de 50 cm

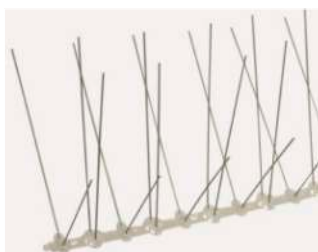
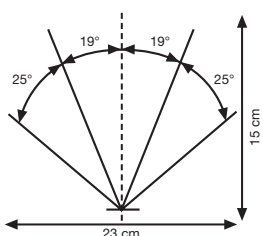

Master Bird gaviotas

80 pinchos por metro lineal. Anchura 23 cm
Ref: 3308

Caja con 25 metros
Tramos de 50 cm

Anilladora neumática

Para anillas 15 nariz 78mm
Ref: 3353

1 ud

Características

Anilladora neumática accionada por gatillo. Empuñadura ergonómica de goma. Mecanismo de retorno por aire. Se necesita compresor.
Tipo de potencia: Neumático
Capacidad del cargador: Max.130 unidades
RING 15 Gama de clavos o grapas:
Corona: 20.3mm (Min.) / 20.3mm (Max.)
Tamaño abierto: 15mm

Medidas

378x225x86 mm

Peso

1,7 kg



DISPONIBILIDAD
BAJO PEDIDO



Grapas

Para anilladora neumática
Ref: 3354

COMPRA
ONLINE



Caja de 10.000 ud

Características

Galvanizadas en punta de lanza SHARP

Red anti-ave 1,9 cm

Para anilladora neumática
Ref: 3340 Negro
Ref: 3341 Piedra

Medidas

1 pieza de 10x10m

Red anti-ave 2,8 cm

Para anilladora neumática
Ref: 3343 Negro

Medidas

1 pieza de 10x10m

Red anti-ave 5 cm

Para anilladora neumática
Ref: 3345 Negro
Ref: 3346 Piedra

Medidas

1 pieza de 10x10m

Grapas

Ref: 3352 Aluminio
Ref: 3351 Galvanizadas

Caja de 2500 uds

Grapadora

Ref: 3350

1 ud

Férulas de aluminio 2mm

Ref: 3356

Pack 100 uds

Alicate grapador

Ref: 3355



REDES
IGNÍFUGAS





Halcón eolo con mástil

Halcón espantapajaros con mástil de 7m

Ref: 3749

1 ud

Características

Halcón espantapájaros con mástil de fibra de vidrio de 7 metros, y acero inoxidable AISI 304. Hilo de nylon de alta resistencia. Necesario cambiarlo cada 5-7 días para evitar que las aves se acostumbren.

Medidas

9200x450 mm



Espantapajaros eolo industrial

Espantapajaros industrial

Ref: 3747

1 ud

Características

Espantapájaros con rotor con materiales muy resistentes. Soporta un amplio rango de temperaturas (-50 a 150°C). Cuerpo rotor de poliamida 6-6 y fibra de vidrio UV-8, barras de tubo pultruido de poliéster reforzado con fibra de vidrioresina de viniléster y tratamiento en resina bicomponente. Cobertura de 2.5 m²

Medidas

160x1850 mm



Espantapájaros eolo destellante

Para antenas de tv

Ref: 3746

1 ud

Características

Espantapájaros industrial con cuerpo rotor de materiales muy resistentes. Con mástil de acero inoxidable. Resistente a un amplio rango de temperaturas (-50 a 150°C). Cubre unos 2.5 m²

Medidas

160x1850 mm

Eolo guardián industrial

Para antenas de tv
Ref: 3748

1 ud



Características

Espantapájaros con cuerpo rotor POM de alta resistencia. Resistente a amplio rango de temperaturas (-50 a 150°C). Se debe fijar a la superficie con adhesivo industrial o tornillería.

Medidas

310x500 mm

Trampa para la captura de palomas

Trampa para la captura
Ref: 3325

1 ud

DISPONIBILIDAD
BAJO PEDIDO



Características

Trampa metálica octogonal para la captura de palomas.

Medidas

Ø1000x300(h) mm

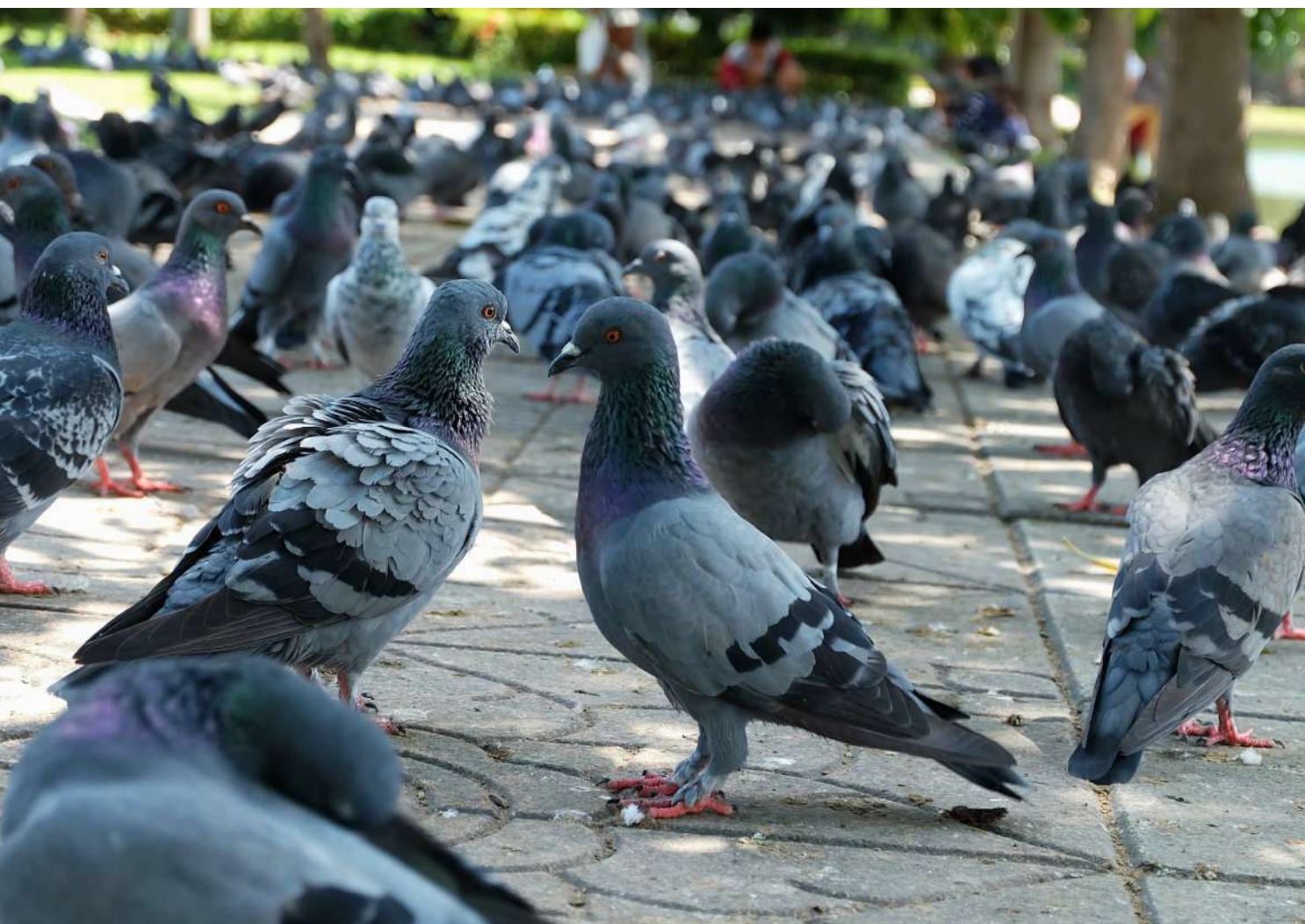
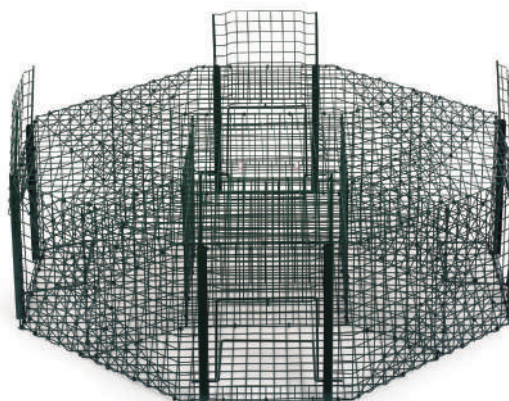



Refugio murciélagos

Refugio
Ref: 3321

COMPRA
ONLINE



1 ud

Características

Cajas nido fabricadas con madera de pino macizo de 16 mm de grosor obtenido de la explotación sostenible de bosques y con certificado PEFC (gestión forestal sostenible).

Ideal para colocarla en fachadas de edificios.

Los murciélagos entran por la parte inferior donde hay una tabla con surcos para facilitar la progresión.

La tabla posterior tiene dos agujeros para facilitar la colocación.

Las maderas están unidas entre si mediante tornillos dándole una mayor solidez.

Dispone de frontal abatible que permite su inspección.

Medidas

35x20x22 cm

Peso

1500 g

Nido vencejos

Refugio para vencejos
Ref: 3322

COMPRA
ONLINE



1 ud



Características

Caja nido para vencejos pensada para colocar en edificios altos de zonas rurales y urbanas.

Hay que colocarla en parte alta de las fachadas, con una buena altura libre.

Fabricada en madera de pino macizo con certificación PEFC (gestión sostenible de los bosques) de 16mm de grosor.

Techo abatible para su inspección y limpieza.

Las maderas están unidas entre sí mediante tirafondos (no clavada), dándole una mayor solidez.

La base lleva varios agujeros de drenaje.

Medidas

35x16x17 cm

Agujero de entrada oval

7X4 cm

Peso

2,8 kg



Nido multiespecie

Refugio multiespecie para aves insectívoras

Ref: 3323

1 ud

COMPRA
ONLINE



Características

Caja nido fabricada en madera certificada FSC (gestión forestal sostenible), pensada para albergar una pequeña colonia de gorriones. Cada departamento es independiente, por lo que se pueden realizar tres nidadas a la vez. Frontal abatible para su inspección y limpieza. Agujero de entrada: 32mm. Especies que la pueden ocupar: herrerillos, carboneros, papamoscas, gorriones molineros y comunes.

Medidas

19,5x17x51 cm

Peso

2,8 kg

Nido golondrina

Refugio para golondrinas

Ref: 3329

1 ud

COMPRA
ONLINE



Características

Las cajas nido de la marca Schwegler están fabricadas en "cemento de madera" (se trata de una mezcla de serrín de madera (75%), cal, cemento y otros aditivos que permiten crear modelos de caja de todas las formas posibles).

Este material es de gran durabilidad en la intemperie (todos los modelos de cajas en cemento de madera están garantizadas para 25 años).

Resiste el ataque de los pícidos y ofrece un microclima interior perfecto gracias a su capacidad aislante y porqué permite la transpiración.

Estas cajas han sido reconocidas como las más recomendables por diversas asociaciones conservacionistas de aves en toda Europa.

Especies que lo ocupan: golondrina común.

Cazoleta abierta por arriba para colocar en porches, garajes, pajaes, con acceso permanente desde el exterior.

Medidas

11x25x14 cm

Peso

0,8 kg



DATOS TÉCNICOS GUÍA DE PRODUCTOS POR I.A.T.

I.A.T ANEXO I

REGULADORES DE CRECIMIENTO
I.G.R

INSECTICIDAS

BACILLUS

S-METOPRENO

MAGNUM GEL CUCARACHAS IGR PLUS
MAGNUM GEL HORMIGAS IGR PLUS
SERPA MOSQUITO TABLET
BIOPREN 50 LML
BIOPREN 4GR MOSCAS/MOSQUITOS
BIOPREN INSECTICIDA HORMIGA FARAÓN

BACILLUS THURINGIENSIS ISRAELENIS (AM65-52)

VECTOBAC 12 AS
VECTOBAC G
VECTOBAC WG
VECTOMAX FG

BACILLUS SPHAERICUS 2362 (ABTS-1743)

VECTOMAX FG

NEONICOTINOIDES

IMIDACLOPRID

MAGNUM GEL CUCARACHAS IGR PLUS
MAGNUM GEL HORMIGAS IGR PLUS
MAGNUM GEL OPTIMUM
MAGNUM GEL CUCARACHAS
MAGNUM GEL HORMIGAS
MAGNUM GEL CUCARACHAS COMPACT
TRAMPAS MAGNUM GEL CUCARACHAS
TRAMPAS MAGNUM GEL HORMIGAS
VICTOR GEL CUCARACHAS

DINOTEFURAN

SECLIRA FLY BAIT

PIRETROIDES

PERMETRINA

NEW ECOREX ACTION PLUS
ECOREX FUMIGENO
SERPOL GEL II
NEW SERPOL BASIC
SERPOL AQUA W
SERPOL WOOD
AVISPAFLAC

CIPERMETRINA

ECOREX GEL ONE
ECOREX DISK ONE
ECOREX CONTACT GEL
ECOREX CIPER EW
ECOREX CIPER RTU
ECOREX MOSQUITOUT
INSECT-LAC HP PLUS

ALFA-CIPERMETRINA

ECOREX SC
ECOREX ALFA SE

TETRAMETRINA

NEW ECOREX ACTION PLUS
ECOREX ALFA SE
INSECT-LAC HP PLUS

d-TRANS TETRAMETRINA

GERMIGRAN
AEROSOL GERMIOLO DT

DELTAMETRINA

SERPA CONTACT DUST
ECOREX AQUAFLOW
SERPA CONTACT GR
K-OTHRINE PARTIX

CIFENOTRIN

GERMIGRAN
AEROSOL GERMIOLO DT
FUMIGOL +

LAMBDA-CIALOTRINA

DEMAND 10 CS

EXTRACTO DE PELITRE

AVISPAFLAC

EXTRACTO DE CRISANTEMO

PYRESMOKE
PYRENAT EC /AVISPAS
PYRENAT DT

GERANIOL

MYLVA GERANIOL

OXIDIACINAS

INDOXACARB

ADVION GEL CUCARACHAS
ADVION GEL HORMIGAS
ADVION FLY GRANULAR BAIT

PIRROLES

CLORFENAPIR

MYTHIC SC

INORGÁNICOS

DIÓXIDO DE SILICIO

SERPA DIATOMEAS

ACCIÓN FÍSICA

POLÍMEROS

DERGALL

TENSIOACTIVOS

ÉQUAL CONTACT

FEROMONAS/ATRACTIVOS

ALIMENTARIOS

FRUCTOSA

MAGNET SILVERFISH

DESINFECTANTES

PERÓXIDOS

PERÓXIDO DE HIDRÓGENO

PERÓXIDO DE HIDRÓGENO OX
OX-VIRIN
OX-VIRIN PRESTO AL USO
OX-AIRE M2
OX AIRE TORRES DE REFRIGERACIÓN
OX-AIRE CONDUCTOS

ÁCIDOS ORGÁNICOS

ÁCIDO PERACÉTICO

OX-VIRIN
OX-VIRIN PRESTO AL USO
OX AIRE TORRES DE REFRIGERACIÓN
OX-VIRIN

ÁCIDO ACÉTICO

AMONIOS CUATERNARIOS

CLORURO DE DIDEILDIMETILAMONIO

TRANSPURE VIR

ALCOHOLES

ETANOL / ISOPROPANOL

TRANSPURE VIR

RODENTICIDAS

ANTICOAGULANTES

BRODIFACOUM

K.O. RAT PASTA BRODIFACOUM 25 PPM
K.O. RAT GEL BRODIFACOUM 25 PPM
SERPA-RAT PASTA BRODIFACOUM 50 PPM
SERPA-RAT BRODIFACOUM 25 PPM
K.O. RAT BRODIFACOUM 25/50 PPM
TALON SOFT XT
TALON BLOCK
TALON BLOCK XT

BROMADIOLONA

SERPA-RAT GRANO BROMADIOLONA
SERPA-RAT PASTA BROMADIOLONA PLUS
K.O. RAT PASTA BROMADIOLONA
K.O. RAT BROMADIOLONA
NEO SERPA BLOCK

DIFETIALONA

GENERATION PASTA
GENERATION GRAND
GENERATION BLOQUES
GENERATION CEREAL MIX

CUMATETRALILO

RACUMIN FOAM

NO ANTICOAGULANTES

COLECALCIFEROL

SELONTRA

FUNGICIDAS

TRIAZOLES

PROPICONAZOL

SERPOL GEL II
SERPOL AQUA W

IPBC

SERPOL GEL II
SERPOL AQUA W

DATOS TÉCNICOS

TABLA DE TRANSPORTE ADR Y ALMACÉN

PRODUCTO	Clasificación de peligrosidad		Etiqueta transporte							Clasificación ADR			Almacenamiento	
	Inflamable (GHS02) Comburente (GHS03) Gas comprimido (GHS04) Corrosivo (GHS05) Tóxico (GHS06) Peligro para la salud (GHS07) Peligro grave para la salud (GHS08)									Clase	No UN	Grupo de embalaje	Punto de inflamación (°C)	Temperatura mínima (°C)
ECOREX GEL ONE		X	X						9	3077	III		5	45
ECOREX CONTACT GEL		X	X						9	3077	III		0	45
ECOREX FUMIGENO	GHS03, GHS07	X	X					5.1	5.1	1479	III	>130	5	40
ECOREX DISK ONE		X	X						9	3077	III		5	40
ECOREX SC		X	X						9	3082	III		-10	40
ECOREX ALFA	GHS07, GHS08	X	X						9	3082	III		5	40
ECOREX CIPER EW	GHS08	X	X						9	3082	III		5	40
NEW ECOREX ACTION PLUS	GHS07	X	X						9	3082	III		5	40
ECOREX AQUAFLOW		X	X						9	3082	III		5	40
MAGNUM GEL OPTIMUM		X	X						9	3077	III		5	45
MAGNUM GEL CUCARACHAS IGR PLUS		X	X						9	3077	III		5	45
MAGNUM GEL HORMIGAS IGR PLUS		X	X						9	3082	III		5	45
MAGNUM GEL CUCARACHAS		X	X						9	3077	III		5	45
MAGNUM GEL HORMIGAS		X	X						9	3082	III		5	45
ADVIDON GEL CUCARACHAS													5	45
ADVIDON GEL HORMIGAS													5	45
VICTOR GEL		X	X						9	3082	III		0	45
MYTHIC SC		X	X						6.1	2092	III		0	40
SERPA CONTACT GR (ATOMIC GR)		X	X						9	3077	III		0	30
SERPA CONTACT DUST		X	X						9	3077	III		0	30
BIOPREN HORMIGAS FARAÓN													5	45
SERPA DIATOMEAS AEROSOL	GHS02, GHS07, GHS08		X	2.1					2	1950	N/A	>100	5	50
SERPA DIATOMEAS POLVO	GHS08											>100	5	50
AEROSOL GERMIGRAN	GHS02	X	X	2.1					2	1950	N/A		5	30
AEROSOL GERMIDOL DT	GHS02, GHS07	X	X	2.1					2	1950	N/A		5	30
AVISPAFLAC	GHS02, GHS07	X	X	2.1					2	1950	N/A		5	30
DERGALL	GHS07	X	X						9	3082	III	>100	0	35
BIOPREN SOLML	GHS07	X	X						9	3082	III		5	45
BIOPREN 4GR													5	45
SERPA MOSQUITO TABLET													5	45
ADVIDON FLY GRANULAR BAIT	GHS07												5	45
INSECT LAC HP PLUS	GHS02, GHS07	X	X					3	3	1993	III	19	5	45
K.O. RAT BRODIFACUM 25/50	GHS08												0	45
K.O. RAT PASTA BROMADIOLONA	GHS08												0	45
K.O. RAT BROMADIOLONA	GHS08												0	45
TALON SOFT XT	GHS08												0	45
TALON BLOCK	GHS08												0	45
TALON BLOCK XT	GHS08												0	45
PROTECT WAX DISC	GHS08												0	45
NEO SERPA BLOCK	GHS08												0	45
SERPA-RAT BRODIFACUM 29	GHS08												0	45
SERPA-RAT GRAND BROMADIOLONA	GHS08												5	40
SERPA-RAT BROMADIOLONA PLUS	GHS08												0	45
SERPA-RAT PASTA BRODIFACUM 50	GHS08												0	45
SELONTRA													5	45
SCARE RAT PROTECT	GHS02, GHS07		X	2.1					2	1950	N/A		0	40
SCARE RAT GRANULADO	GHS02												0	40
SERPOL GEL II	GHS08	X							9	3082	III		5	40
NEW SERPOL BASIC		X							9	3082	III		5	45
SERPOL AQUA W	GHS02, GHS07, GHS08	X	X						9	3082	III		5	45
SERPOL WOOD	GHS07, GHS08	X							9	3082	III		0	45
OX-VIRIN	GHS02, GHS05, GHS07								5.1	3149	II		0	50
OX-VIRIN PRESTO AL USO													0	45
SERPASEPTIC GEL HIDROALCOHÓLICO	GHS02								3	1993	III	20	0	20
PERÓXIDO DE HIDRÓGENO OX	GHS05, GHS07							5.1	5.1	2014	II		5	45
OX-AIRE TORRES DE REFRIGERACIÓN	GHS03, GHS05, GHS07	X						5.1	5.1	3149	II	>100	0	50
OX-AIRE M2	GHS03, GHS05, GHS07							5.1	5.1	2014	II		0	50
OX-AIRE CONDUCTOS	GHS07												0	50
PYRESMOKE	GHS07	X	X											
FUMIGOL	GHS03, GHS07	X	X					5.1		1479	III	>100	5	35
ECOREX MOSQUITOUT	GHS08	X	X						9	3082	III		5	45
ECOREX CIPER RTU		X	X						9	3082	III		5	45
KO RAT PASTA BRODIFACUM 25PPM	GHS08												5	45
SERPA-RAT MINI BLOCK 25PPM	GHS08												0	45
VECTOBAGS [12 AS, G, FG, WG]													5	45
MAGNET SILVERFISH													0	30
FLYCUT POLVO													0	25
MYLVA GERANIOL REPELLENT	GHS05, GHS07												5	45
K.O. RAT GEL BRODIFACUM 25	GHS08									1950	N/A	<0	0	50
SECLIRA FLY BAIT	GHS02, GHS07	X	X	2.1									0	50
K-DTHRINE PARTIX	GHS07	X	X						9	3082	III		5	45
FUMIGOL +	GHS03, GHS07	X	X						9	3077	III	>60	5	25
DEMAND 10 CS	GHS07	X	X						9	3082	III		5	45
PYRENAT RTU	GHS07	X	X						9	3082	III	>60	5	45
PYRENAT EC	GHS07	X	X						9	3082	III	150	5	45
PYRENAT DT	GHS02	X	X	2.1					2	1950	N/A		5	45
EQUAL CONTACT													5	45
TRANS PURE VIR	GHS02, GHS07	X		2.1					2	1950	N/A		-20	30
GENERATION PASTA	GHS08												5	45
GENERATION GRAND	GHS08												5	45
GENERATION BLOQUES	GHS08												5	45
GENERATION CEREAL MIX	GHS08												5	45
RACUMIN FOAM	GHS02, GHS07, GHS08	X	X	2.1					2	1950	N/A		5	45
CARTUCHO DE CO2	GHS04		X		X				2	1013	N/A		5	30

NOTAS

Blank lined area for notes, consisting of two columns of horizontal dotted lines.

CONDICIONES GENERALES DE VENTA

Condiciones de envío:

- Península y Baleares (excepto Canarias, Ceuta y Melilla): Se expedirá a portes pagados en envíos superiores a los 300€, en los de valor inferior se cargará el importe del transporte en la factura.
- Andorra: Se expedirá solamente hasta la frontera. Se expedirá a portes pagados en envíos superiores a los 300€, en los de valor inferior se cargará el importe del transporte en la factura.
- Ceuta y Melilla: Se expedirá solamente hasta Puerto Peninsular. Se expedirá a portes pagados en envíos superiores a los 300€, en los de valor inferior se cargará el importe del transporte en la factura.
- Envío transitario en ADUANA (siempre que se aporte la documentación legal aplicable).
- La faltas o roturas que sufra la mercancía durante el transporte son a cargo de las agencias transportistas, debiendo hacer constar la anomalía en el albarán de recepción del transportista.
- MYLVA no se responsabiliza de los retrasos de entrega que se hayan producido por cualquier circunstancia ajena a la empresa.

Condiciones de precios:

- En todos los productos se aplicará el IVA correspondiente en cada caso.
- MYLVA se reserva el derecho de introducir cualquier modificación en los artículos del Catálogo 2024.

Devoluciones y reclamaciones:

- Sólo se admitirán devoluciones o cambios de los productos en caso de defecto de fábrica, daños en el transporte o errores de entrega. En cualquier caso no deberán haber transcurrido más de 7 días desde la recepción del producto y se deberán incluir el embalaje y accesorios. Se comprobará previamente a la aceptación de que se trata de un defecto o anomalía de fabricación o de embalaje y no un uso, manipulación o almacenaje inadecuados o negligentes. Se acompañarán siempre del correspondiente albarán de entrega o de la factura.
- **MYLVA** se reserva el derecho de rechazar devoluciones comunicadas o enviadas fuera de plazo fijado o de productos que no se encuentren en las mismas condiciones en las que fueron recibidos.

Los productos de uso profesional del catálogo **MYLVA** no pueden revenderse sin el permiso expreso de **MYLVA SA**.

Los productos de uso profesional del catálogo **MYLVA** no pueden revenderse en contrataciones públicas sin el permiso expreso de **MYLVA SA**.

Queda expresamente prohibida la venta por Internet de los productos de uso profesional del catálogo **MYLVA**.

La tarifa **MYLVA** entrará en vigor en Febrero 2025.

Debido a la **fluctuación general de precios** de materias primas y transportes, **MYLVA** no se puede comprometer a mantener los precios durante todo el año. Se informará debidamente de cualquier modificación que se realice después de la publicación de este catálogo.

Con este incremento **MYLVA** se compromete a seguir ofreciendo la misma calidad en sus productos, así como de los servicios prestados por nuestros profesionales.

En este catálogo, su contenido y las condiciones podrán ser susceptibles a modificaciones.

Lea siempre la etiqueta y la información de cada producto antes de ser usado.

La reproducción, copia y distribución queda prohibida sin la expresa autorización de **MYLVA,s.a.**

De venta a profesionales

Para pedidos:
www.mylva.es
93 415 32 26
mylva@mylva.es



MYLVA S.A.
Via Augusta, 48
08006 Barcelona

Síguenos en:

